



MUSTANG

615967



EN Gas Stove

Works with a standard A4 butane gas cartridge.
FOR OUTDOOR USE ONLY. PLEASE READ THESE INSTRUCTIONS CAREFULLY BEFORE ASSEMBLY. RETAIN THIS MANUAL FOR FUTURE REFERENCE.

Type	Table gas stove
Dimensions.....	340 x 280 x 115 mm
Weight.....	1475 g
Fuel	butane
Category.....	direct pressure
Gas consumption	160 g/h
Power	2,2 kW

FI Kaasuliesi

Toimii yleisellä A4-butaniikaasupatruunalla.
VAIN ULKOKÄYTTÖÖN. LUE OHJEET HUOLELLISESTI ENNEN LAITTEEN KÄYTTÖÖNOTTOA. SÄILYTÄ TÄMÄ OHJE MYÖHEMPÄÄ KÄYTTÖÄ VARTEN.

Tyyppi	Kannettava retkikeitin
Koko	340 x 280 x 115 mm
Massa	1475 g
Polttoaine.....	butaani
Luokka.....	suora paineohjauk
Kaasun kulutus	160 g/h
Teho	2,2 kW

SV Gasolkök

Fungerar med en vanlig A4-patron av butangas.
FÅR ENDAST ANVÄNDAS UTMOMHUS. LÄS ANVISNINGARNA NOGRANT INNAN APPARATEN TAS I BRUK. FÖRVARA DESSA ANVISNINGAR FÖR FRAMTIDA REFERENS.

Typ	Bärbart gasolkök
Storlek.....	340 x 280 x 115 mm
Vikt	1475 g
Bränsle.....	butan
Kategori	direkt tryck
Gasolförbrukning	160 g/h
Effekt.....	2,2 kW

ET Gaasipliit

Töötab standardisel butaani gaasiballoonil A4.
MÕELDUD AINULT VÄLISTINGIMUSTES KASUTAMISEKS. ENNE GRILLAHJU KOKKUPANEMIST LUGEGE JUHEND HOOLIKALT LÄBI. HOIDKE SEE JUHEND EDASPIDISEKS KASUTAMISEKS ALLES.

Tüüp	Kaasaskantav matkapliit
Suurus.....	340 x 280 x 115 mm
Kaal	1475 g
Kütusbutaan	
Kategooria.....	otsene surve
Gaasi kulu.....	160 g/h
Võimsus.....	2,2 kW

LV Gāzes plīts

Darbojas ar standartu A4 butāna gāzes balonu.
LIETOŠANAI ĀRA APSTĀKĻOS. PIRMS MONTĀŽAS UZMANĪGI IZLASIET INSTRUKCIJU. SAGLABĀJIET ŠO INSTRUKCIJU TURPMĀKAI ATSAUCEI.

Veids	Pārnēsājama plīts
Izmēri	340 x 280 x 115 mm
Svars	1475 g
Degviela	butāns
Kategorija.....	tiešs spiediens
Gāzes patēriņš	160 g/h
Jauda	2,2 kW

LT Dujinė viryklė

Veikia su standartiniu A4 butano dujų balionėliu.
SKIRTA NAUDOTI TIK LAUKE. PRIEŠ SURINKDAMI ĮDĖMIAI PERSKAITYKITE ŠIAS INSTRUKCIJAS. SAUGOKITE ŠIĄ INSTRUKCIJĄ, KAD ATEITYJE PRIREIKUS GALĖTUMĖTE PERŽIURĖTI.

Tipas	Nešiojamoji viryklė
Dydis.....	340 x 280 x 115 mm
Svoris	1475 g
Kuras butanas	
Kategorija	tiesioginis slėgis
Dujų sąnaudos.....	160 g per valandą
Galia	2,2 kW

RU Газовый гриль

Работает со стандартным газовым баллоном бутана формата А4.
ИСПОЛЬЗОВАТЬ ТОЛЬКО НА УЛИЦЕ. ПЕРЕД СБОРКОЙ ВНИМАТЕЛЬНО ОЗНАКОМЬТЕСЬ С НАСТОЯЩИМ РУКОВОДСТВОМ. СОХРАНИТЕ РУКОВОДСТВО НА БУДУЩЕЕ.

Тип	Переносной гриль
Размеры.....	340 x 280 x 115 мм
Вес	1475 г
Топливо	Бутан
Категория.....	прибор прямого давления
Потребление газа	160 г/ч
Мощность	2,2 kW

CE 2806 PIN: 2806DM0088

Info/Tootja/Ražotājs/Gamintojas/ Изготовитель: Tammer Brands Oy,
Viinikankatu 36, 33800 Tampere, Finland/Тампере, Финляндия

www.mustang-grill.com

EN Instructions

SAFETY INSTRUCTIONS

Handle and use the gas cartridge with care

Do not burn an empty gas cartridge or place it near an open flame because it may explode. Puncture the empty cartridge with a nail or another sharp object before disposing of it.

Use only for cooking

The stove is intended for cooking only. Other types of use, such as drying clothes or lighting charcoal, may cause a fire.

Do not overheat

A large pan may cause the stove to overheat.

Do not allow boiling liquids to overheat

If liquid accidentally boils over onto the burner, switch the power off and wipe the stove with a dry cloth. You can also wash the burner with detergent before drying it.

Remain calm if an accident occurs

Turn the regulator clockwise to OFF, and lift the cartridge locking lever up.

Check the stove for gas leaks

Make sure that the valve of the gas cartridge is properly in place and the fixing spring matches with the cartridge collar notch.

Choose a spot that is not windy

Wind reduces the performance of the stove and can extinguish the flame.

Choose a fire-resistant spot

Avoid spots in close proximity to combustible materials/objects or under shelves because they catch fire easily. Maintain a distance of at least 15 cm between walls and the stove.

Outdoor use

Choose a shady spot that is not directly exposed to sunlight. Place the stove on a sturdy, fire-resistant base, which separates the stove from the ground.

Use saucepans and pans

with a diameter of no more than 180 mm. Do not overheat.

Note: Make sure that the drip pan and the regulator are set correctly. The drip pan and the pan trivet should be facing up and the regulator should be in the OFF position before the gas cartridge can be locked for use. If either of these preconditions is not realised, then the cartridge locking lever cannot be pressed down.

It may be hazardous to attempt to fit other types of gas cartridges or gas cylinders.

Check that seals between the appliance and the gas cartridge or gas cylinder are in place and in good condition before connecting to the gas cartridge or gas cylinder.

Do not use the appliance if it has damaged or worn seals; Do not use an appliance which is leaking, damaged or which does not operate properly.

The appliance shall be operated on a horizontal surface.

Gas cartridge or gas cylinder shall be changed in a well ventilated location, preferably outside, away from any sources of ignition, such as naked flames, pilots, electric fires and away from other people.

If there is a leak on your appliance (smell of gas), take it outside immediately into a well ventilated flame free location where the leak may be detected and stopped. If you wish to check for leaks on your appliance, do it outside. Do not try to detect leaks using a flame, use soapy water.

In case the pressure sensitive safety device triggers it means that a critical pressure level is reached in the cartridge so the appliance must not be used before it has completely cool down. Do not bypass the pressure sensitive safety device.

CAUTION: accessible parts may become very hot. Keep young children away from the appliance.

Store the appliance in a cool, dry and well ventilated area, away from the children.

If you hear a "hissing" noise, the cartridge has not been correctly fitted.

Check that burners are extinguished before disconnecting the gas cartridge. Be careful the gas cartridge may be hot.

Check the seals before connecting a new gas cartridge to the appliance.

Change the gas cartridge outside and away from people.

Warning! to visually check the general aspect of the appliance and clean it if necessary and remove any contamination.

Warning! to check the good operation of the gas cartridge connection/disconnection system if any.

Do not modify the appliance.

Category: direct pressure

Use outdoors only.

Read the instructions before using the appliance.

CAUTION: accessible parts may be very hot. Keep young children away from the appliance.

PART NAMES AND FUNCTIONS

Cartridge Collar Notch

Installed in the stove's fixing spring inside the gas cartridge case. Locks the gas cartridge in place.

Drip Pan

Catches and holds the liquid that spills.

Pan Trivet fixed

Holds the pan in place during cooking.

Flame Protector

Improves the performance of the stove and prevents the flame from being extinguished by wind.

Gas Cartridge

Disposable. There is a fixing collar around the exhaustion valve.

Cartridge Bracket

Holds the gas cartridge in place and moves it forwards and backwards.

Burner Cap

Maintains an even flame. Burner cap fixing bolt.

Burner Cap Fixing Bolt

Holds the burner cap in place.

Cover

Cover Opening Hole

Helps you to open the cover.

Electric Igniter

Ignites the burner.

Cartridge Locking Lever

Locks the gas cartridge in place when pressed down and unlocks it when lifted up.

Regulator

Used for igniting the burner and adjusting the flame.

1. Open the cover of the gas cartridge case.



Open the case cover by sticking your finger through the cover opening hole and lifting the finger upwards. Ignite the stove.

2. Put the gas cartridge inside the case.

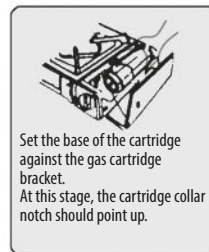

Set the base of the cartridge against the gas cartridge bracket. At this stage, the cartridge collar notch should point up.

3. Press the cartridge locking lever down.



Make sure that the fixing spring is attached to the cartridge collar notch.

4. Close the cover of the gas cartridge case.

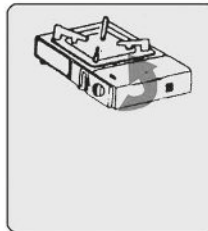

7. Switch the stove off after cooking.

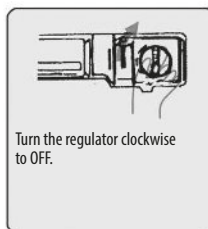

Turn the regulator clockwise to OFF.

5. Ignite the stove.



Turn the flame adjuster counter-clockwise to ON until you hear a snap.

8. Disengage the cartridge.

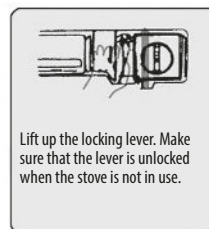

Lift up the locking lever. Make sure that the lever is unlocked when the stove is not in use.

6. Place a pan on the pan trivet and adjust the flame.

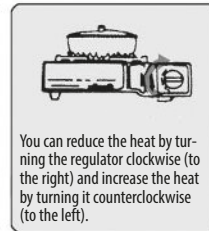

You can reduce the heat by turning the regulator clockwise (to the right) and increase the heat by turning it counter-clockwise (to the left).

FI Käyttöohjeet

TURVAOHJEET

Käsittele ja käytä kaasusäiliötä varovasti

Älä heitä käytettyä kaasusäiliötä tuleen tai aseta sitä tulen läheisyyteen, sillä se voi räjähtää. Pistä reikä käytettyyn kaasusäiliöön naulalla tai muulla terävällä esineellä ennen sen hävittämistä.

Käytä keitintä vain ruoanlaittoon

Keitin on suunniteltu ruoanlaittoon. Muu käyttö, kuten vaatteiden kuivaaminen tai hiilien sytyttäminen, voi aiheuttaa tulipalon.

Älä ylikuumenna

Keittimelle asetettu suuri kattila voi aiheuttaa ylikuumenemisen.

Estä kiehuvien nesteiden ylikuumeneminen

Jos kattila kiehuu vahingossa yli polttimelle, katkaise keittimestä virta ja pyyhi se kuivalla liinalla. Pese poltin tarvittaessa ensin puhdistusaineella.

Onnettomuuden sattuessa pysy rauhallisena.

Käännä säädintä myötäpäivään OFF-asentoon ja nosta kaasusäiliön pidikevipua ylöspäin.

Tutki keitin kaasuvuotojen varalta

Varmista, että kaasusäiliön venttiili on kunnolla paikallaan ja kohdistusjousi sopii säiliön rengasaukkoon.

Valitse tuulelta suojattu paikka

Tuuli vähentää keittimen tehoa ja voi sammuttaa liekit.

Valitse tulenkkestävä paikka

Vältä tuulelle alttiita paikkoja esimerkiksi syttyvien materiaalien tai esineiden läheisyydessä tai hyllyjen alla. Pidä keitin joka suunnasta vähintään 15 cm:n etäisyydellä seinistä.

Käyttö ulkona

Valitse varjoisa paikka poissa suorasta auringonvalosta. Aseta keitin tukevalle tulenkkestävälle alustalle, joka erottaa keittimen maaperästä.

Käytä kattiloita ja pannuja,

joiden halkaisija on enintään 180 mm. Älä ylikuumenna.

Huom:

Aseta valumisalusta ja sytytysvipu oikein. Valumisalustan/keittoiritilän tulee olla yläasennossa ja sytytysvivun OFF-asennossa, ennen kuin kaasusäiliö voidaan lukita käyttöasentoon. Jos jompikumpi näistä ehdoista ei täyty, kaasusäiliön pidikevipu ei siirry alas.

Laitteeseen ei saa yrittää asentaa erityyppisiä kaasupatruunoita tai -pulloja, sillä se voi olla vaarallista.

Tarkista, että laitteen ja kaasupatruunan tai -pullon väliset tiivisteet ovat paikoillaan ja hyväkuntoisia ennen kuin kytket kaasupatruunan tai -pullon paikoilleen.

Älä käytä laitetta, jos sen tiivisteet ovat vaurioituneita tai kuluneita. Älä käytä vuotavaa, vaurioitunutta tai virallista laitetta.

Laitetta saa käyttää vain vaakasuoralla pinnalla.

Vaihda kaasupatruuna tai -pullo vain hyvin ilmastoidussa ulkotilassa ja etäällä mahdollisista syttymislähteistä (esim. avotulesta, sytytysliekeistä ja sähköpaloista) ja muista ihmisistä.

Jos laitteesi vuotaa (haistat kaasua), vie se heti ulos hyvin ilmastoituun tilaan, jossa ei ole avotulta ja jossa vuoto voidaan paikantaa ja pysäyttää. Voit tarkistaa laitteen mahdollisten vuotojen varalta ulkotiloissa. Älä yritä paikantaa vuotoja avotulen avulla, käytä saippuavettä.

Jos paineherkkä turvalaite laukeaa, laitteen patruuna on saavuttanut kriittiseen paineeseen, eikä laitetta saa käyttää ennen kuin se on jäähtynyt kokonaan. Älä ohita paineherkkää turvalaitetta.

VAROITUS: käsiteltävät osat voivat olla erittäin kuumia. Pidä pienet lapset etäällä laitteesta.

Säilytä laitetta viileässä, kuivassa ja hyvin ilmastoidussa tilassa, poissa lasten ulottuvilta.

Jos laitteesta kuuluu pihisevä ääni, patruuna ei ole kunnolla kytketty.

Varmista, että polttimet ovat täysin sammuneet ennen kuin irrotat patruunan kytkennän. Käsittele patruunaa varoen, se voi olla kuumia.

Tarkista tiivisteet ennen kuin kytket laitteeseen uuden patruunan.

Vaihda kaasupatruuna ulkona ja kaukana muista ihmisistä.

Varoitus! Tarkista laite silmämääräisesti ja puhdista se tarpeen vaatiessa. Poista samalla mahdolliset epäpuhdistukset.

Varoitus! Varmista, että kaasupatruunan mahdollinen kytkentä- ja irtikytkentäjärjestelmä toimivat moitteettomasti.

Älä muokkaa laitetta.

Luokka: suora paineohjaus

Vain ulkokäyttöön.

Lue ohjeet huolellisesti ennen laitteen käyttöönottoa.

VAROITUS: käsiteltävät osat voivat olla erittäin kuumia. Pidä pienet lapset etäällä laitteesta.

OSAT JA NIIDEN KÄYTTÖTARKOITUS

Rengasaukko

Asetetaan keittimen kohdistusjouseen, joka sijaitsee kaasusäiliölokeroon sisällä. Lukitsee säiliön paikalleen.

Keittoritiä, kiinteä

Pitäa kattilan paikallaan ruoanvalmistuksen aikana.

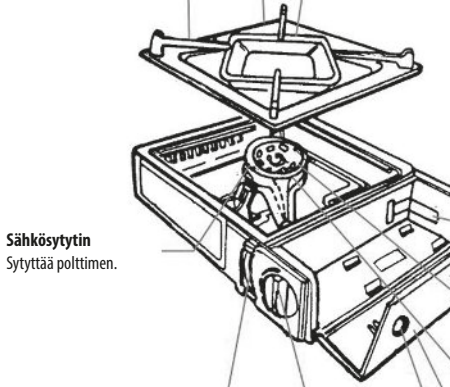

Kaasusäiliön pidikevipu
Vipu lukitsee kaasusäiliön paikalleen, kun se painetaan alas, ja vapauttaa säiliön, kun se työnnetään ylös.

Säädin
Säätimellä sytytetään poltin ja säädetään liekin kokoa.

Valumisalusta

Kerää ylläikäikyneen nesteen.

Liekinsuoja

Parantaa keittimen tehoa ja estää tulta sammumasta tuulisella säällä.

Kaasusäiliö

Kertakäyttöinen. Poistoventtiilin ympärillä on asetusrengas.

Kaasusäiliön tuki

Pitäa kaasusäiliön paikallaan ja siirtää sitä eteen- ja taaksepäin.

Polttimen kupu

Pitäa liekin tasaisena. Polttimen kuvun kiinnityspultti

Polttimen kuvun kiinnityspultti

Pitäa polttimen kuvun paikallaan.

Kansi

Kannen avausaukko
Tästä avataan kansi.

1. Avaa kaasusäiliölokero kansi.



Avaa kansi työntämällä sormi kannen avausaukkoon ja vetämällä ylöspäin. Sytytä keitin.

2. Työnnä kaasusäiliö sisään.



Aseta säiliön pohja kaasusäiliön tuke vasten. Kaasusäiliön rengasaukon on oltava ylöspäin.

3. Työnnä kaasusäiliön pidikevipu alas.



Tarkista, että kohdistusjousi on rengasaukossa.

4. Sulje kaasusäiliölokero kansi.

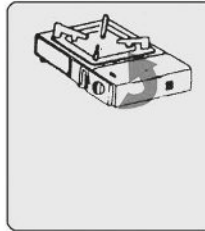

7. Sammuta liekki ruoanlaiton jälkeen.



Käännä säädintä myötäpäivään OFF-asentoon.

5. Sytytä keitin.



8. Vapauta kaasusäiliö.



Nosta kaasusäiliön pidikevipu ylös. Tarkista, että vipu on vapautusasennossa, kun keitin ei ole käytössä.

6. Aseta kattila ritilälle ja säädä liekkiä.



Voit pienentää liekin kokoa kääntämällä säädintä myötäpäivään (oikealle) ja suurentaa liekin kokoa kääntämällä säädintä vastapäivään (vasemmalle).

SV Bruksanvisningar

SÄKERHETSANVISNINGAR

Hantera och använd gasolbehållaren varsamt

Kasta inte en använd gasolbehållare i elden och ställ den inte i närheten av elden, eftersom den kan explodera. Stick ett hål i den använda gasolbehållaren med en spik eller ett annat vasst föremål innan den bortscaffas.

Använd gasolköket endast för matlagning

Gasolköket är avsett för matlagning. Annan användning, som torkning av kläder eller tändning av kol, kan leda till eldsvåda.

Överhetta inte

En stor kastrull ovanpå gasolköket kan orsaka överhettning.

Förhindra överhettning av kokande vätskor

Om kastrullen av misstag kokar över på brännaren ska du stänga av strömmen till gasolköket och torka det med en torr trasa.

Tvätta brännaren först med rengöringsmedel vid behov.

Håll dig lugn om en olycka inträffar.

Vrid regulatormedurs till OFF-läget och lyft gasolbehållarens låsspak uppåt.

Kontrollera gasolköket för eventuella gasläckage

Se till att gasolbehållarens ventil är i korrekt läge och att passningsfjädern passar in i ringöppningen.

Välj en vindsyddad plats

Vinden minskar gasolköketts effekt och kan släcka lågan.

Välj en eldfast plats

Undvik eldutsatta platser, till exempel i närheten av lättantändliga material eller föremål eller under hyllor. Håll gasolköket på minst 15 cm:s avstånd från väggar i alla riktningar.

Användning utomhus

Välj en skuggig plats utan direkt solljus. Ställ gasolköket på ett stabilt eldfast underlag som skiljer gasolköket från marken.

Använd kastruller och stekpannor

med en diameter om högst 180 mm. Överhetta inte.

Obs! Montera droppuppsamlaren och tändspaken rätt.

Droppuppsamlaren/kokgallret ska vara i det övre läget och tändspaken i OFF-läget, innan gasolbehållaren kan låsas i driftläget. Om något av dessa villkor inte uppfylls kan gasolbehållarens låsspak inte tryckas ner.

Det kan vara farligt att försöka använda andra typer av gasflaskor.

Kontrollera att tätningarna mellan produkten och gasflaskan är på plats och i gott skick innan du kopplar en gasflaska till produkten.

Använd inte produkten om den har skadade eller slitna tätningar, läcker, är skadad eller inte fungerar på avsett sätt.

Produkten får endast användas på plana ytor.

Gasflaskan ska bytas på en väl ventilerad plats, helst utomhus, på avstånd från antändningskällor såsom öppna lågor, tändlåga eller elektrisk eld, samt på avstånd från andra människor.

Om produkten läcker (luktar gas) ska du omedelbart flytta den utomhus till en väl ventilerad plats där det inte finns öppna lågor så att läckan kan hittas och stoppas. Om du vill kontrollera om produkten läcker ska du göra det utomhus. Försök inte hitta läckor med hjälp av en öppen låga. Använd i stället såpvatten.

Om den tryckkänsliga säkerhetsanordningen utlöses betyder det att en kritisk trycknivå har nåtts i gasflaskan. Produkten får då inte användas innan den har svalnat helt. Kringgå inte den tryckkänsliga säkerhetsanordningen.

VARNING: de åtkomliga delarna kan bli mycket heta. Håll små barn på avstånd från produkten.

Förvara produkten i ett svalt, torrt och väl ventilerat utrymme utom räckhåll för barn.

Om du hör ett väsende ljud har gasflaskan inte monterats korrekt.

Kontrollera att brännarna är släckta innan du kopplar loss gasflaskan. Var försiktig eftersom gasflaskan kan vara het.

Kontrollera tätningarna innan du kopplar en ny gasflaska till produkten.

Byt ut gasflaskan utomhus och på avstånd från andra människor.

Varning! Gör en allmän visuell granskning av produkten och rengör den vid behov för att avlägsna smuts.

Varning! Kontrollera att det eventuella systemet för inkoppling eller fränkoppling av gasflaskan fungerar.

Ändra inte på produkten.

Kategori: direkt tryck

Använd endast utomhus.

Läs bruksanvisningen innan du använder produkten.

VARNING: Åtkomliga delar kan vara mycket heta. Håll små barn på avstånd från produkten.

DELAR OCH DERAS ANVÄNDNINGSMOMRÅDE

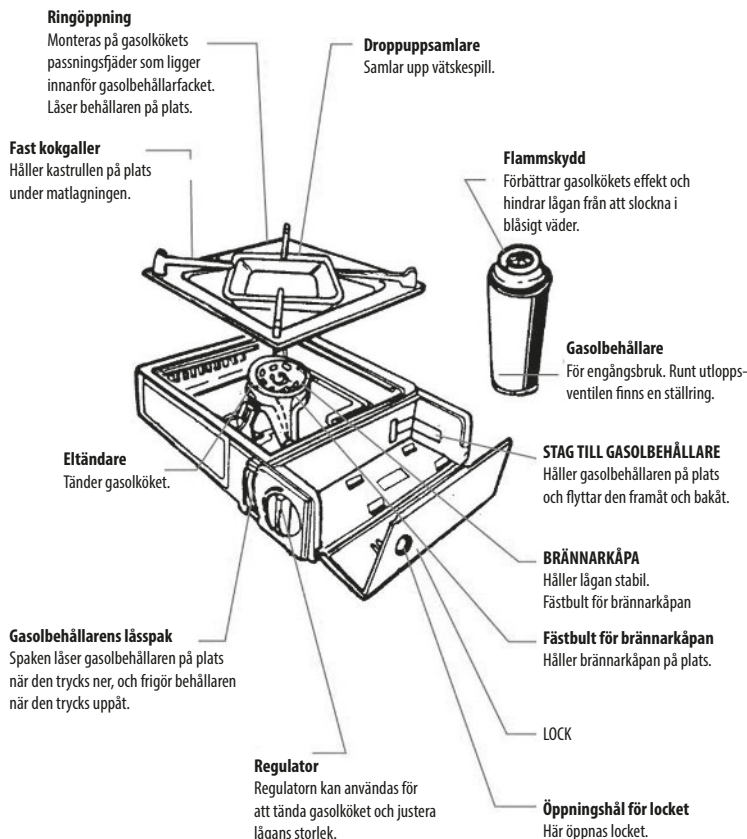

1. Öppna locket till gasolbehållarfacket.



Öppna locket genom att föra in ett finger i locketts öppningshål och dra locket uppåt. Tänd gasolköket.

2. Skjut in gasolbehållaren.

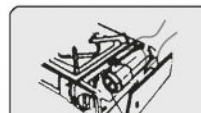

Ställ behållarens botten mot staget till gasolbehållaren. Gasolbehållarens ringöppning ska vara uppåt.

3. Tryck ner gasolbehållarens låsspak.

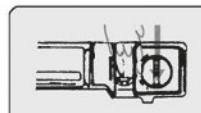

Kontrollera att passningsfjädern ligger i ringöppningen.

4. Stäng locket till gasolbehållarfacket.

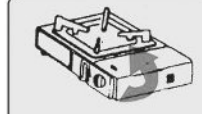

7. Släck lågan efter matlagningen.

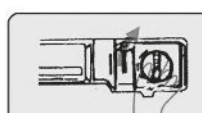

Vrid regulatormedurs till OFF-läget.

5. Tänd gasolköket.

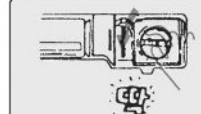

Vrid tändknappen moturs till ON-läget, tills du hör ett klick.

8. Lossa gasolbehållaren.

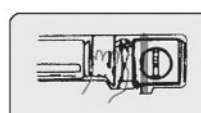

Lyft upp gasolbehållarens låsspak. Se till att spaken är i lossningsläget när gasolköket inte används.

ET Kasutusjuhend

OHUTUSEESKIRJAD

Käsitsege ja kasutage gaasiballooni ettevaatlikult

Ärge visake kasutatud gaasiballooni tulle ega asetage seda tule lähedusse, sest see võib plahvatada. Torgake kasutatud gaasiballooni enne selle välja viskamist naela või muu terava esemega auk.

Kasutage pliiti ainult toidu valmistamiseks

Pliit on ette nähtud toidu valmistamiseks. Muud kasutusviisid, nt riiete kuivatamine või süte süütamine, võivad põhjustada tulekahju.

Ärge laske üle kuumeneda

Suure katla kasutamine pliidil võib põhjustada ülekuumenemist.

Vältige vedelike ülekeemist

Kui vedelik kogemata üle keeb, katkestage kohe gaasi pealevool ja puhastage pliit kuiva lapiga. Vajadusel peske pliiti puhastusvahendiga.

Kui paigaldus ebaõnnestus, ärge kaotage pead.

Keerake regulaator päripäeva asendisse OFF (väljas) ja nihutage ballooni klambri hooba ülespoole.

Kontrollige, et pliidist ei leki gaasi

Veenduge, et gaasiballooni ventiil on korralikult paigas ja kinnitusklamber fikseerimisrõngale sobiv.

Valige tuulevaikne koht

Tuul vähendab pliidi tõhusust ja leek võib kustuda.

Valige tulekindel koht

Tuleb vältida tuleohtlikke kohti, nt süttivaid materjale või esemeid lähikonnas või riulite all. Sein ja pliidi vahel ei tohi üheski küljes olla alla 15 cm.

Kasutamine õues

Valige varjuline koht, eemal otsese päikesevalguse käest. Asetage pliit stabiilsele tulekindlale alusele, mis eraldab pliidi pinnasest.

Kasutage potte ja panne

läbimõõduga kuni 180 mm. Ärge laske üle kuumeneda.

NB! Jälgige, et valgumisalus ja süütenupp oleksid õiges asendis.

Enne, kui gaasiballooni võib kasutusse asendada, peavad valgumisalus ja keedurest olema ülemises asendis ja süütenupp asendis OFF (väljas). Kui mõni neist tingimustest pole täidetud, siis ei saa hoidiku hooba alla nihutada.

Teist tüüpi gaasiballoonide kasutamine võib olla ohtlik.

Enne gaasiballooni ühendamist veenduge, et seadme ja gaasiballooni vahelised tihendid oleksid oma kohal ja heas seisukorras.

Ärge kasutage seadet, kui see on kahjustunud või selle tihendid on kulunud. Ärge kasutage seadet, kui see lekitab, on kahjustunud või ei tööta korralikult.

Seadet tuleb kasutada horisontaalpinnal.

Gaasiballooni tuleb vahetada hästi ventileeritud kohas, eelistatavalt õues, eemal mistahes süüteallikatest, nagu lahtised leegid, süütlid, elektrilised küttekahad, samuti teistest inimestest.

Kui seade lekitab (tunnete gaasi lõhna), viige see kohe õue hästi õhutatavasse leegivabasse kohta, kus saab lekke tuvastada ja kõrvaldada. Kui soovite tuvastada seadme lekete, tehke seda õues. Ärge proovige lekete tuvastada leegi abil, kasutage seebivett.

Kui survetundlik ohutusseadis hakkab tööle, tähendab see, et balloonis on tekkinud kriitilisel tasemel surve, nii et seadet ei tohi kasutada, enne kui see on täielikult jahtunud. Ärge eirake survetundlikku ohutusseadist!

ETTEVAATUST! Mõned osad võivad väga kuumaks muutuda. Hoidke väikelapsed seadmest eemal.

Hoidke seadet jahedas, kuivas ja hästi ventileeritud, lastele kättesaamatus kohas.

Kui kuulete sisinat, ei ole balloon korralikult kinnitatud.

Veenduge, et põletid oleksid enne gaasiballooni lahti ühendamist välja lülitatud. Olge ettevaatlik, sest gaasiballoon võib olla kuum.

Enne uue gaasiballooni seadme külge ühendamist kontrollige tihendid üle.

Vahetage gaasiballooni õues ja inimestest eemal.

Ettevaatust! Kontrollige seadme üldist seisukorda visuaalselt ja puhastage seda vajaduse korral, eemaldades igasuguse mustuse.

Ettevaatust! Kontrollige, et gaasiballooni ühendussüsteem töötaks korralikult.

Ärge muutke seadet.

Kategooria: otsene surve

Kasutage ainult välitingimustes.

Lugege juhised enne seadme kasutamist läbi.

ETTEVAATUST! Käeulatusse jäävad detailid võivad olla väga kuumad. Hoidke väikelapsed seadmest eemal.

PLIIDI OSAD JA NENDE KASUTAMINE

Kinnitusrõnga ava

Lükkatakse pliidi ühendusavasse, mis asub gaasiballooni sahtlis. Lukustage balloon paika.

Valgumisalus

Sinna koguneb üle ääre tulnud vedelik.

Liikumatu pliidi rest

Hoiab katla toidu valmistamise ajal paigas.

Leegi kaitse

Parandab pliiti jõudlust ja takistab pliidil tuulise ilma korral kustuda.

Gaasiballoon

Ühekordseks kasutamiseks. Paigaldusventiili ümber on kinnitusrõngas.

BALLOONI SAHTLI TUGI

Hoiab ballooni paigal ja liigutab seda ette- ja tagasi.

PÕLETI KAAS

Hoiab leegi ühtlase. Põleti kaane kinnituspolt

Pliidi kaane kinnituspolt

Fikseerib pliidi kaane.

KAAS

Kaane avamisnupp

Siit avatakse kaas.

Elektriline süüde

Süütab leegi.

Gaasiballooni hoidiku hoob

Allasuunas lükkates lukustab hoob ballooni paika, üles tõmmates vabastab ballooni.

Reguleerimisnupp

Reguleerimisnupu abil süüdatakse tuli ja reguleeritakse leegi suurust.

1. Avage gaasiballooni salve luuk.

2. Lükake gaasiballooni kinnitusrõngasse.

3. Vajutage gaasiballooni hoidiku hooba alla.



Kaane avamiseks torgake sõrm kaane avamisavasse ja tõmmake ülespoole. Süüdate leeki.



Asetage ballooni põhi vastu gaasiballooni tuge. Gaasiballooni kinnitusrõngas peab olema suunaga üles.



Kontrollige, et kinnitusvedru on rõnga avas.

4. Sulgege gaasiballooni sahtli luuk.

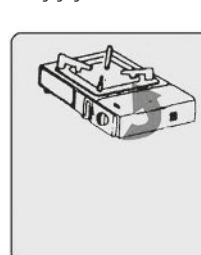

7. Kui toit on valmis, kustutage leeki.



Pöörake reguleerimisnupu päripäeva asendisse ON.



5. Süüdate leeki. Keerake süütenupp vastupäeva asendisse ON (sees), kuni kuulete klõpsu.



Tõstke gaasiballooni hoidiku hooba üles. Kontrollige, et hoob oleks vabastusasendis, kui pliiti parasjagu ei kasutata.



6. Asetage katel restile ja reguleerige leegi suurust. Leegi vähendamiseks keerake nuppu päripäeva (paremale) ja suurendamiseks keerake seda vastupäeva (vasakule).

LV Norādījumi

DROŠĪBAS NORĀDĪJUMI

Rīkojieties uzmanīgi ar gāzes balonu.

Neatbrīvojieties no izlietota gāzes konteina, dedzinot to, ka arī nenovietojiet to uguns tuvumā, jo tas var uzsprāgt. Pirms atbrīvošanās no izlietota gāzes balona izduriet tajā caurumu, izmantojot naglu vai citu asu priekšmetu.

Lietojiet plīti tikai ēdiena gatavošanai.

Plīts ir paredzēta ēdiena gatavošanai. Lietojiet plīti citiem nolūkiem, piemēram, apjērba žāvēšanai un ogļu aizdedzināšanai, var tikt izraisīts ugunsgrēks.

Nepārkarsēt.

Novietojot lielu katlu uz degļa, deglis var tikt pārkarsts.

Nepieļaujiet vārošu šķidrumu pārkaršanu.

Ja vārošs šķidrums no katla nokļūst uz degļa, izslēdziet plīti un notīriet to, izmantojot sausu drānu. Ja nepieciešams, vispirms notīriet degļi, izmantojot tīrīšanas līdzekli.

Nelaiemes gadījumā saglabājiet mieru.

Pagrieziet regulatoru pulksteņa rādītāju virzienā līdz iestatījumam OFF (izslēgts) un paceliet gāzes balona turētāja sviru uz augšu.

Pārbaudiet, vai plītij nav gāzes noplūdes.

Nodrošiniet, lai gāzes balona vārsts būtu pareizi novietots savā vietā un lai regulēšanas atspere būtu atbilstoši ievietota balona actiņā.

Izvēlieties vietu, kura ir aizsargāta pret vēju.

Vējš mazina plīts darbības efektivitāti un var nodzēst liesmas.

Izvēlieties ugunsdrošu vietu.

Izvaieties no ugunsnedrošām vietām, piemēram, blakus uzliesmojošiem materiāliem un priekšmetiem vai zem plauktiem. Turiet degļi vismaz 15 centimetru attālumā no sienām jebkurā virzienā.

Lietošana ārpus telpām

Izvēlieties vietu ēnā, prom no tiešiem saules stariem. Novietojiet degļi uz cietas, ugunsizturīgas pamatnes, kas atdala degļi no zemes.

Izmantojiet pannas un mērces pannas,

kuru diametrs nepārsniedz 180 mm. Nepārkarsēt.

Piezīme.

Pareizi uzstādiem ritināmo pārklāju un aizdegšanas sviru. Pirms gāzes balona fiksēšanas lietošanai gatavā pozīcijā ritināmajam pārklājam/gatavošanas režģim ir jābūt vērstam uz augšu un aizdegšanas svirai ir jābūt iestatītai uz OFF (izslēgts). Ja kāds no šiem nosacījumiem netiek ievērots, gāzes balona turētāja sviru nevar nospiezt uz leju.

Citu veidu gāzes patronu vai gāzes balonu uzstādīšana var būt bīstama.

Pirms gāzes patronas vai gāzes balona pievienošanas pārbaudiet, vai blīvējumi starp ierīci un gāzes patronu vai gāzes balonu ir uzstādīti un ir laba stāvoklī.

Neizmantojiet ierīci, ja tā ir bojāta vai ja blīvējumi ir nodiluši. Neizmantojiet ierīci, ja tai ir radusies noplūde, ja tā ir bojāta vai ja tā nedarbojas pareizi.

Ierīce jādarbina uz horizontālas virsmas.

Gāzes patrona vai gāzes balons jānomaina vietā ar labu ventilāciju, vēlams ārā, vietā, kur nav aizdegšanās avotu, piemēram, atklātas liesmas, degļu, elektrisku uguns avotu, un vietā, kur nav citu cilvēku.

Ja ierīcei ir radusies noplūde (jūtama gāzes smaka), nekavējoties iznesiet ierīci ārā, vietā ar labu ventilāciju, kur nav uguns avotu, kur noplūdi var atrast un novērst. Ja vēlaties pārbaudīt, vai ierīcei nav noplūdes, dariet to ārā. Nemēģiniet noteikt ierīces noplūdes, izmantojot liesmu; Lietojiet ziepjūdeni.

Ja spiedienjutīgā drošības ierīce tiek aktivizēta, tad patronā ir sasniegts kritisks spiediena līmenis, un ierīci nedrīkst izmantot, līdz tā nav pilnībā atdzisusi. Neizveidojiet spiedienjutīgās drošības ierīces apiešanas mehānismus.

UZMANĪBU! Atklātas daļas var kļūt ļoti karstas. Glabājiet ierīci maziem bērniem nepieejamā vietā.

Glabājiet ierīci vēsā, sausā vietā ar labu ventilāciju, kur tai nevar piekļūt bērni.

Ja dzirdat šņācošu skaņu, patrona nav uzstādīta pareizi.

Pirms gāzes patronas atvienošanas pārbaudiet, vai degļi ir nodzēsti. Ievērojiet piesardzību, jo gāzes patrona var būt karsta.

Pirms jaunas gāzes patronas pievienošanas ierīcei pārbaudiet blīvējumus.

Gāzes patronu nomainiet ārā, vietā, kur nav citu cilvēku.

Bridinājums! Vizuali pārbaudiet ierīces izskatu un, ja nepieciešams, notīriet to, lai likvidētu netīrumus.

Bridinājums! Pārbaudiet, vai gāzes patronas savienošanas/atvienošanas sistēma darbojas pareizi, ja tāda pastāv.

Nemodificējiet ierīci.

Kategorija: tiešs spiediens

Lietot tikai ārā.

Pirms ierīces lietošanas izlasiet norādījumus.

UZMANĪBU! Atklātas daļas var būt ļoti karstas. Glabājiet ierīci maziem bērniem nepieejamā vietā.

DAĻAS UN TO LIETOŠANAS MĒRĶI

Actiņa

Novietota uz plīts regulēšanas atsperes, atrodas gāzes balona nodalījuma iekšpusē. Fiksē gāzes balonu savā vietā.

Nofiksēts gatavošanas režģis

Gatavošanas laikā notur katlu savā vietā.

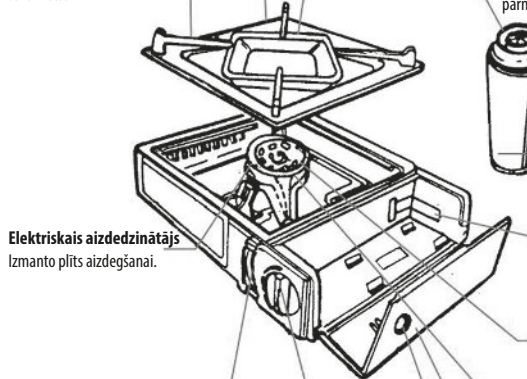

Elektriskais aizdedzinātājs

Izmanto plīts aizdegšanai.

Gāzes balona turētāja svira

Kad svira tiek nospiesta uz leju, gāzes balons tiek fiksēts savā vietā, kad svira tiek pavilkta uz augšu, balons tiek atbrīvots.

1. Atveriet gāzes balona nodalījuma vāku.



2. Ievietojiet gāzes balonu.



3. Nospiediet uz leju gāzes balona turētāja sviru.



4. Aizveriet gāzes konteina nodalījuma vāku.

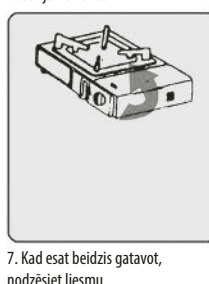

6. Novietojiet katlu uz režģa un noregulējiet liesmu.



7. Kad esat beidzis gatavot, nodzēsiet liesmu.



8. Atlaidiet gāzes balonu.



LT Instrukcija

SAUGOS NUORODOS

Su dujų talpykla elkitės ir ją naudokite atsargiai.

Panaudotos dujų talpyklos nedeginkite ir nedėkite šalia ugnies, nes ji gali sprogti. Panaudotą dujų talpyklą prieš išmesdami pradurkite vinimi arba kitu aštriu daiktu.

Viryklę naudokite tik maistui gaminti.

Viryklė skirta maistui gaminti. Naudojant kitoms reikmėms, pvz., drabužiams džiovinti arba anglims uždegti, gali kilti gaisras.

Neperkaitinkite.

Ant degiklio uždėtas didelis puodas gali perkaisti.

Nevirkite skysčių ant per didelės ugnies.

Jei skystis netyčia išbėgo iš puodo ir pateko ant degiklio, viryklę išjunkite ir švariai nušluostykite sausu skudurėliu.

Jei reikia, degiklį pirmiausia nuvalykite valymo tirpalu.

Ivykus nelaimingam atsitikimui išlikite ramūs.

Pasukite reguliatorių pagal laikrodžio rodyklę iki nuostatos OFF ir pakelkite dujų talpyklos laikiklio svirtį.

Patikrinkite, ar iš viryklės nuteka dujos.

Išitikinkite, kad dujų talpyklos anga yra tinkamoje vietoje ir kad lyginamoji spyruoklė įstatyta į talpyklos akutę.

Pasirinkite nevejūotą vietą.

Vėjas mažina viryklės veiksmingumą ir gali užgesinti liepsną.

Pasirinkite ugniai atsparią vietą.

Venkite degių vietų, pvz., šalia degių medžiagų, daiktų arba po lentynomis. Pasirūpinkite, kad degiklis būtų bent 15 cm atstumu nuo sienų bet kurioje pusėje.

Naudojimas lauke

Pasirinkite vietą pavėsyje, atokiau nuo tiesioginės saulės šviesos. Padėkite degiklį ant tvirtos, ugniai atsparaus pagrindo, skiriančio degiklį nuo žemės.

Naudokite ne didesnio kaip

180 mm skersmens puodus ir keptuves. Neperkaitinkite.

Pastaba: nustatykite tinkamą sukutinės plokštės ir degiklio svirties padėtį.

Kad dujų talpyklą būtų galima užfiksuoti parengimo naudoti padėtyje, sukutinės plokštės ir virimo grotelės turi būti nukreiptos aukštyn, o degiklio svirtis turi būti nustatyta OFF padėtyje. Jei neįsipildysite kurios nors iš šių sąlygų, dujų talpyklos laikiklio svirtis žemyn nejudės.

Gali būti pavojinga bandyti įdėti kitų tipų dujų kasetes ar dujų balionus.

Prieš prijungdami prie dujų kasetės arba dujų baliono patikrinkite, ar sandarikliai tarp prietaiso ir dujų kasetės arba dujų baliono yra savo vietose ir geros būklės.

Nenaudokite įrenginio, jeigu jo sandarikliai yra pažeisti arba nusidėvėję; nenaudokite įrenginio, iš kurio teka skystis, kuris yra pažeistas arba tinkamai neveikia.

Įrenginys turi būti naudojamas ant horizontalaus paviršiaus.

Dujų kasetės arba dujų cilindrai turi būti keičiami gerai vėdinamoje vietoje, geriausia lauke, atokiai nuo tokių liepsnos šaltinių kaip atvira liepsna, elektros kibirkštys, bei toliau nuo kitų žmonių.

Jei jūsų įrenginys prateka (juntamas dujų kvapas), nedelsdami jį išneškite į gerai vėdinamą vietą be ugnies šaltinio, kur pratekėjimas gali būti aptiktas ir sustabdytas. Jei norite patikrinti, ar jūsų įrenginys neprateka, darykite tai lauke. Nebandykite aptikti pratekėjimų su liepsna, naudokite muilinių vandenių.

Jei suveikia slėgiui jautrus apsauginis įtaisas, tai reiškia, kad kasetėje pasiektas kritinis slėgio lygis, todėl įrenginio negalima naudoti, kol jis visiškai neatvės. Būtinai paisykite slėgiui jautraus apsauginio įtaiso.

ĮSPĖJIMAS: pasiekiamos dalys gali smarkiai įkaisti. Laikykite vaikus atokiai nuo įrenginio.

Laikykite įrenginį vėsioje, sausoje, gerai vėdinamoje vietoje, atokiau nuo vaikų.

Jei girdite šnypštimo garsą, kasetė buvo uždėta netinkamai.

Prieš atjungdami dujų kasetę patikrinkite, ar degikliai užgeso. Atsargiai – dujų kasetė gali būti karšta.

Prieš prijungdami prie įrenginio naują dujų kasetę, patikrinkite sandariklius.

Keiskite dujų kasetę lauke, atokiai nuo žmonių.

Įspėjimas: vizualiai patikrinkite bendrą įrenginio išvaizdą ir, jei reikia, išvalykite ir pašalinkite bet kokį užteršimą.

Įspėjimas: patikrinkite, ar gerai veikia dujų kasetės prijungimo/atjungimo sistema, jei tokia yra.

Nemodifikuokite įrenginio.

Kategorija: tiesioginis slėgis

Naudoti tik lauke.

Prieš naudodami įrenginį perskaitykite instrukcijas.

ĮSPĖJIMAS: pasiekiamos dalys gali būti labai karštos. Laikykite vaikus atokiai nuo įrenginio.

DALYS IR SIŪLOMAS JŲ NAUDOJIMAS

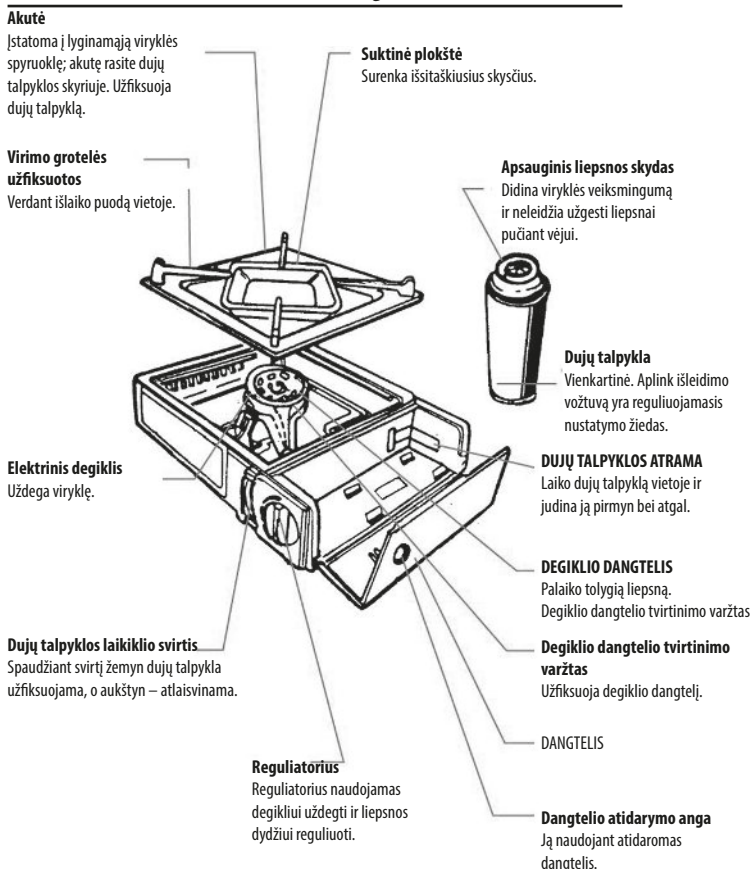

1. Atidarykite dujų talpyklos skyriaus gaubtą.

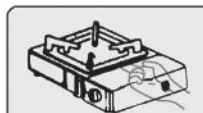

Jei norite atidaryti dangtelį, įkiškite pirštą į atidarymo angą ir traukite aukštyn. Uždekite viryklę.

2. Įdėkite dujų talpyklą.



Talpyklą padėkite dugnu ant dujų talpyklos atramos. Dujų talpyklos akutė turi būti nukreipta aukštyn.

3. Spauskite žemyn dujų talpyklos laikiklio svirtį.

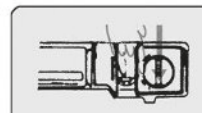

Išitikinkite, kad lyginamoji spyruoklė yra akuteje.

4. Uždarykite dujų talpyklos skyriaus gaubtą.

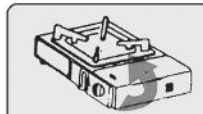

5. Uždekite viryklę.

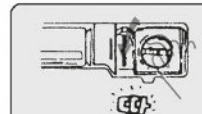

Sukite degiklio rankenėlę prieš laikrodžio rodyklę iki nuostatos ON tol, kol išgirsite spragtelėjimą.

6. Uždekite puodą ant grotelių ir nustatykite pageidaujamą liepsną.



Liepsnos dydį galite mažinti sukdami reguliatorių pagal laikrodžio rodyklę (į dešinę), o didinti – sukdami jį prieš laikrodžio rodyklę (į kairę).

7. Baigę virti užgesinkite liepsną.



Pasukite reguliatorių pagal laikrodžio rodyklę į padėtį OFF.

8. Atlaisvinkite dujų talpyklą.

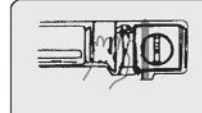

Pakelkite dujų talpyklos laikiklio svirtį. Jei viryklės nenaudojate, pasirūpinkite, kad svirtis būtų atleidimo padėtyje.

Обращаться с газовым баллоном с предельной осторожностью

Не избавляться от использованного баллона путем его сжигания и не оставлять его рядом с источниками огня, так как он может взорваться. Перед утилизацией использованного баллона, проделать в нем отверстие с помощью гвоздя или любого другого острого предмета

Использовать гриль исключительно для приготовления пищи

Гриль разработан для приготовления пищи. Использование по другому назначению, например, для сушки одежды или разжигания углей, может привести к аварийной ситуации.

Не перегревать

Большой сосуд, помещенный на конфорку может вызвать перегрев.

Не допускать перекипания кипящих жидкостей

Если при перекипании вода из сосуда случайно попадет на конфорку, необходимо выключить гриль и протереть его с помощью сухого куска ткани.

При необходимости воспользоваться чистящими средствами.

В аварийной ситуации оставайтесь спокойными.

Повернуть регулировочный клапан по часовой стрелке в положение ВЫКЛ (OFF) и поднять вверх рычаг держателя газового баллона.

Осмотреть гриль на предмет утечки газа

Убедиться, что клапан газового баллона находится на своем месте и что крепежная лента попала в петельку баллона.

Выбрать место, защищенное от ветра

Ветер уменьшает эффективность гриля и может потушить пламя.

Выбрать место с противопожарным покрытием

Избегать пожароопасных мест, например, рядом с легковоспламеняющимися предметами и материалами, или под полками. Гриль должен находиться в минимум 15 сантиметрах от стен с любой стороны.

Использование вне помещения

Выбрать место в тени, вдалеке от прямых солнечных лучей. Поставить гриль на устойчивую огнеупорную поверхность, которая будет отделять его от земли.

Используйте кастрюли и сковородки

диаметром не более 180 мм. Не перегревать.

Примечание: Всегда необходимо правильно устанавливать поднимающийся лист и рычаг зажигания.

Прежде, чем газовый баллон будет приведен в положение для использования, поднимающийся лист/решетка для готовки должны быть подняты, а рычаг зажигания ВЫКЛЮЧЕН. Если хоть одно из этих условий не выполнено, то рычаг держателя газового баллона не может быть опущен.

Не пытайтесь устанавливать газовые баллоны или картриджи другого типа, так как это может быть опасно.

Перед подключением газового баллона или картриджа убедитесь, что прокладки между ними и прибором на месте и в хорошем состоянии.

Не используйте прибор, если прокладки повреждены или изношены, не используйте прибор, если в нем есть утечка, повреждения, или он работает неправильно.

Используйте прибор только на горизонтальной поверхности.

Газовый баллон или картридж следует менять в хорошо проветриваемом месте, предпочтительнее вне помещения, вдали от любых источников воспламенения (открытое пламя, сетевые фильтры, электрические обогреватели) и от других людей.

Если в приборе имеется утечка (запах газа), незамедлительно вынесите его на улицу в хорошо проветриваемое место без открытого огня, туда, где утечка может быть обнаружена и устранена. Проверять прибор на наличие утечки необходимо только вне помещения. Не пытайтесь обнаружить утечки с помощью открытого огня, используйте мыльный раствор.

Срабатывание предохранительного клапана давления означает, что в картридже образовался критический уровень давления, поэтому использовать прибор нельзя, пока он полностью не остынет. Не используйте прибор в обход предохранительного клапана давления.

ВНИМАНИЕ: детали могут сильно нагреваться! Не позволяйте детям находиться рядом с прибором.

Храните прибор в прохладном, сухом и хорошо проветриваемом помещении, в недоступном для детей месте.

Если вы слышите «шипящий» звук, картридж установлен неправильно.

Перед отсоединением газового картриджа убедитесь, что горелки погашены. Будьте осторожны, газовый картридж может быть горячим.

Проверьте прокладки перед подключением нового газового картриджа к прибору.

Производите замену газового баллончика вне помещения и подальше от людей.

Предупреждение! Осматривайте прибор, при необходимости очищайте его и удаляйте любые загрязнения.

Предупреждение! Проверьте исправность системы подключения/отсоединения газового картриджа, если таковая имеется.

Не вносите изменений в конструкцию прибора.

Категория: прибор прямого давления

Запрещено использовать в помещении.

Прочитайте инструкцию перед использованием прибора.

ВНИМАНИЕ: детали могут сильно нагреваться! Не позволяйте детям находиться рядом с прибором.

ДЕТАЛИ И ИХ ИСПОЛЬЗОВАНИЕ ПО НАЗНАЧЕНИЮ

Петелька

Располагается на крепежной ленте гриля, внутри отделения для газового баллона. Закрепляет на своем месте газовый баллон.

Поднимающийся лист

На нем собирается пролившаяся жидкость.

Решетка для готовки зафиксирована

При готовке удерживает на одном месте сосуд.

Отражатель пламени

Улучшает эффективность гриля и защищает от распространения огня в ветреную погоду.

Газовый баллон

Одноразовый. Вокруг клапана находится настраиваемое установочное кольцо.

ПОДДОН ДЛЯ ГАЗОВОГО БАЛЛОНА

Удерживает газовый баллон и может его выдвигать и задвигать.

КРЫШКА КОНФОРКИ

Поддерживает ровное горение пламени. Крепежный болт крышки конфорки

Крепежный болт крышки конфорки

Держит крышку конфорки.

КРЫШКА

Электровоспламенитель

Разжигает гриль.

Рычаг держателя газового баллона

При нажатии вниз, рычаг фиксирует баллон, а при нажатии вверх, высвобождает.

Регулировочный клапан

Используется для разжигания гриля и регулировки размера пламени.

Открытие крышки

Крышку открывать в этом месте.

1. Открыть крышку отделения для газового баллона.



Чтобы открыть крышку, возьмитесь за щель и потяните вверх. Разжигание гриля.

2. Вставить газовый баллон.



Поместить газовый баллон на поддон. Петелька газового баллона должна быть направлена вверх.

3. Опустить рычаг держателя газового баллона.



Убедиться, что крепежная лента находится в петельке.

4. Закрыть крышку отделения для газового баллона.

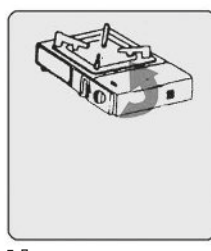

7. После окончания готовки необходимо потушить пламя.



Повернуть клапан по часовой стрелке в положение ВЫКЛ.

5. Разжигание гриля.



8. Отсоединить газовый баллон



Поднимите рычаг держателя газового баллона. Когда гриль не используется, рычаг должен находиться в опущенном положении.

6. Поставьте сосуд на решетку и настройте размер пламени.

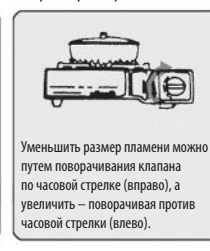

Уменьшить размер пламени можно путем поворачивания клапана по часовой стрелке (вправо), а увеличить – поворачивая против часовой стрелки (влево).