



MUSTANG

615967



2806 PIN: 2806DM0088

Info/Tootja/Ražotājs/Gamintojas: Tammer Brands Oy,
Viinikankatu 36, 33800 Tampere, Finland

www.mustang-grill.com

EN Gas Stove

Works with a standard A4 butane gas cartridge.
FOR OUTDOOR USE ONLY. PLEASE READ THESE INSTRUCTIONS CAREFULLY BEFORE ASSEMBLY. RETAIN THIS MANUAL FOR FUTURE REFERENCE.

Type	Table gas stove
Power	2,2 kW
Gas consumption	160 g/h
Fuel	butane
Category	direct pressure
Dimensions	340 x 280 x 115 mm
Weight	1475 g

FI Kaasuliesi

Toimii yleisellä A4-butanaikaasupatruunalla.
VAIN ULKOKÄYTTÖÖN. LUE OHJEET HUOLELLISESTI ENNEN LAITTEEN KÄYTTÖNOTTOA. SÄILYTÄ TÄMÄ OHJE MYÖHEMPÄÄ KÄYTTÖÄ VARTEN.

Tyyppi	Kannettava retkikeitin
Teho	2,2 kW
Kaasun kulutus	160 g/h
Polttoaine	butaani
Luokka	suora paineohjaus
Mitat	340 x 280 x 115 mm
Paino	1475 g

SV Gasolkök

Fungerar med en vanlig A4-patron av butangas.
FÅR ENDAST ANVÄNDAS UTOMHUS. LÄS ANVISNINGARNA NOGGRANT INNAN APPARATEN TAS I BRUK. FÖRVARA DESSA ANVISNINGAR FÖR FRAMTIDA REFERENS.

Typ	Bärbart gasolkök
Effekt	2,2 kW
Gasolförbrukning	160 g/h
Bränsle	butan
Kategori	direkt tryck
Storlek	340 x 280 x 115 mm
Vikt	1475 g

DA Gasbrænder

Anvendes med en standard A4-butangasflaske.
KUN TIL UDENDØRS BRUG. LÆS DENNE VEJLEDNING OMHYGGELIGT, FØR DU BEGYNDER AT SAMLE PRODUKTET.
OPBEVAR DENNE VEJLEDNING TIL FREMTIDIG BRUG.

Type	Mobil gasbrænder
Effekt	2,2 kW
Gasforbrug	160 g/t
Brændstof	Butan
Kategori	Direkte tryk
Mål	340 x 280 x 115 mm
Vægt	1475 g

NO Gasskomfyr

Fungerer med en standard A4 butangassflaske.
KUN TIL UTENDØRS BRUK. LES DISSE INSTRUKSJONENE NØYE FØR MONTERING.
BEHOLD DENNE HÅNDBOKEN FOR FREMTIDIG REFERANSE.

Type	Bordgasskomfyr
Effekt	2,2 kW
Gassforbruk	160 g/t
Drivstoff	butangass
Kategori	direkte trykk
Dimensjoner	340 x 280 x 115 mm
Vekt	1475 g

ET Gaasipliit

Töötab standardseel butaani gaasiballoonil A4. MÕELDUD AINULT VÄLISTINGIMUSTES KASUTAMISEKS. ENNE GRILLAHJU KOKKUPANEMIST LUGEGE JUHEND HOOLIKALT LÄBI. HOIDKE SEE JUHEND EDASPIDISEKS KASUTAMISEKS ALLES.

Tüüp	Kaasaskantav matkapliit
Võimsus	2,2 kW
Gaasi kulu	160 g/h
Kütus	butaan
Kategooria	otsene surve
Suurus	340 x 280 x 115 mm
Kaal	1475 g

LV Gāzes plīts

Darbojas ar standarta A4 butāna gāzes balonu.
LIETOŠANAI ĀRA APSTĀKĻOS. PIRMS MONTĀŽAS UZMANĪGI IZLASIET INSTRUKCIJU. SAGLABĀJIET ŠO INSTRUKCIJU TURPMĀKAI ATSAUCEI.

Veids	Pārnēsājama plīts
Jauda	2,2 kW
Gāzes patēriņš	160 g/h
Degviela	butāns
Kategorija	tiešs spiediens
Izmēri	340 x 280 x 115 mm
Svars	1475 g

LT Dujinė viryklė

Veikia su standartiniu A4 butano dujų balionėliu.
SKIRTA NAUDOTI TIK LAUKE. PRIEŠ SŪRINKDAMI ĮDĖMIAI PERSKAITYKITE ŠIAS INSTRUKCIJAS. SAUGOKITE ŠIĄ INSTRUKCIJĄ, KAD ATEITYJE PRIREIKUS GALĖTUMĖTE PERŽIURĖTI.

Tipas	Nešiojami viryklė
Galia	2,2 kW
Dujų sąnaudos	160 g per valandą
Kuras	butanas
Kategorija	tiesioginis slėgis
Dydis	340 x 280 x 115 mm
Svoris	1475 g

DE Gaskocher

Funktioniert mit einer Standard-A4-Butangaskartusche. NUR ZUR VERWENDUNG IM FREIEN. LESEN SIE DIESE ANLEITUNG SORGFÄLTIG DURCH, BEVOR SIE DEN GASKOCHER ZUSAMMENBAUEN. BEWAHREN SIE DIESES HANDBUCH AUF, UM SPÄTER DARIN NACHSCHLAGEN ZU KÖNNEN.

Typ	Tisch-Gaskocher
Leistung	2,2 kW
Gasverbrauch	160 g/h
Brennstoff	Butan
Kategorie	direkter Druck
Abmessungen	340 x 280 x 115 mm
Gewicht	1475 g

PL Kuchenka gazowa

Działa wyłącznie ze standardowymi kartuszami gazowymi A4 na gaz butan. NIE UŻYWAĆ W POMIESZCZENIACH. DOKŁADNIE PRZECZYTAĆ TĘ ZALECENIA PRZED MONTAŻEM. ZACHOWAĆ TĘ INSTRUKCJĘ DO PÓŹNIEJSZEGO WYKORZYSTANIA.

Typ	Stołowa kuchenka gazowa
Moc	2,2 kW
Zużycie gazu	160 g/h
Paliwo	butan
Kategoria	ciśnienie bezpośrednie
Wymiary	340 x 280 x 115 mm
Masa	1475 g

EN Instructions

SAFETY INSTRUCTIONS

Handle and use the gas cartridge with care

Do not burn an empty gas cartridge or place it near an open flame because it may explode. Puncture the empty cartridge with a nail or another sharp object before disposing of it.

Use only for cooking

The stove is intended for cooking only. Other types of use, such as drying clothes or lighting charcoal, may cause a fire.

Do not overheat

A large pan may cause the stove to overheat.

Do not allow boiling liquids to overheat

If liquid accidentally boils over onto the burner, switch the power off and wipe the stove with a dry cloth. You can also wash the burner with detergent before drying it.

Remain calm if an accident occurs

Turn the regulator clockwise to OFF, and lift the cartridge locking lever up.

Check the stove for gas leaks

Make sure that the valve of the gas cartridge is properly in place and the fixing spring matches with the cartridge collar notch.

Choose a spot that is not windy

Wind reduces the performance of the stove and can extinguish the flame.

Choose a fire-resistant spot

Avoid spots in close proximity to combustible materials/objects or under shelves because they catch fire easily. Maintain a distance of at least 15 cm between walls and the stove.

Outdoor use

Choose a shady spot that is not directly exposed to sunlight. Place the stove on a sturdy, fire-resistant base, which separates the stove from the ground.

Use saucepans and pans

with a diameter of no more than 200 mm. Do not overheat.

Note: Make sure that the drip pan and the regulator are set correctly. The drip pan and the pan trivet should be facing up and the regulator should be in the OFF position before the gas cartridge can be locked for use. If either of these preconditions is not realised, then the cartridge locking lever cannot be pressed down.

It may be hazardous to attempt to fit other types of gas cartridges or gas cylinders.

Check that seals between the appliance and the gas cartridge or gas cylinder are in place and in good condition before connecting to the gas cartridge or gas cylinder.

Do not use the appliance if it has damaged or worn seals; Do not use an appliance which is leaking, damaged or which does not operate properly.

The appliance shall be operated on a horizontal surface.

Gas cartridge or gas cylinder shall be changed in a well ventilated location, preferably outside, away from any sources of ignition, such as naked flames, pilots, electric fires and away from other people.

If there is a leak on your appliance (smell of gas), take it outside immediately into a well ventilated flame free location where the leak may be detected and stopped. If you wish to check for leaks on your appliance, do it outside. Do not try to detect leaks using a flame, use soapy water.

In case the pressure sensitive safety device triggers it means that a critical pressure level is reached in the cartridge so the appliance must not be used before it has completely cool down. Do not bypass the pressure sensitive safety device.

CAUTION: accessible parts may become very hot. Keep young children away from the appliance.

Store the appliance in a cool, dry and well ventilated area, away from the children.

If you hear a "hissing" noise, the cartridge has not been correctly fitted.

Check that burners are extinguished before disconnecting the gas cartridge. Be careful the gas cartridge may be hot.

Check the seals before connecting a new gas cartridge to the appliance.

Change the gas cartridge outside and away from people.

Warning! to visually check the general aspect of the appliance and clean it if necessary and remove any contamination.

Warning! to check the good operation of the gas cartridge connection/disconnection system if any.

Do not modify the appliance.

Category: direct pressure

Use outdoors only.

Read the instructions before using the appliance.

CAUTION: accessible parts may be very hot. Keep young children away from the appliance.

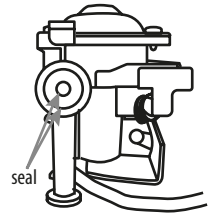

PART NAMES AND FUNCTIONS

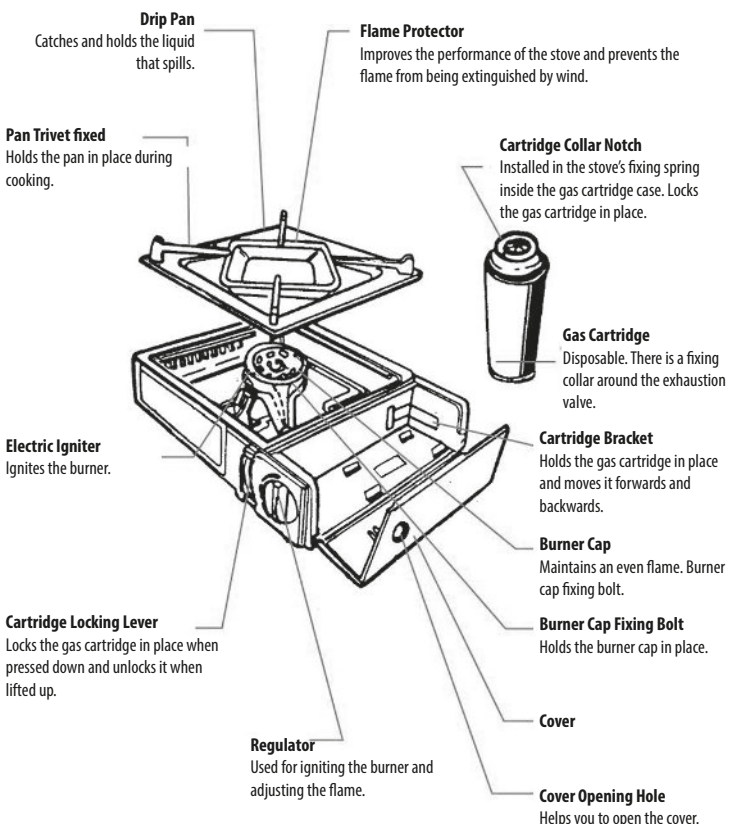

1. Open the cover of the gas cartridge case.



2. Put the gas cartridge inside the case.

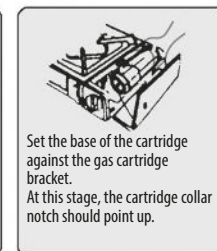

3. Press the cartridge locking lever down.

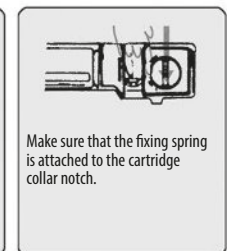

4. Close the cover of the gas cartridge case.

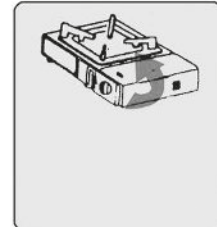

5. Ignite the stove.

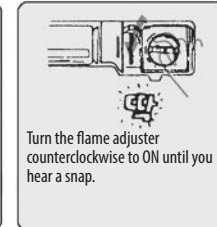

6. Place a pan on the pan trivet and adjust the flame.

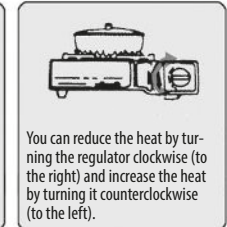

7. Switch the stove off after cooking.

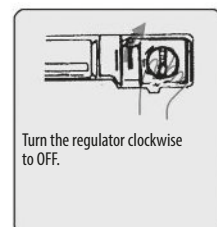

8. Disengage the cartridge.

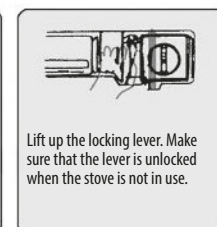

FI Käyttöohjeet

TURVAOHJEET

Käsittele ja käytä kaasusäiliötä varovasti

Älä heitä käytettyä kaasusäiliötä tuleen tai aseta sitä tulen läheisyyteen, sillä se voi räjähtää. Pistä reikä käytettyyn kaasusäiliöön naulalla tai muulla terävällä esineellä ennen sen hävittämistä.

Käytä keitintä vain ruoanlaittoon

Keitin on suunniteltu ruoanlaittoon. Muu käyttö, kuten vaatteiden kuivaaminen tai hiilien sytyttäminen, voi aiheuttaa tulipalon.

Älä ylikuumenna

Keittimelle asetettu suuri kattila voi aiheuttaa ylikuumenemisen.

Estä kiehuvien nesteiden ylikuumeneminen

Jos kattila kiehuu vahingossa yli polttimelle, katkaise keittimestä virta ja pyyhi se kuivalla liinalla. Pese poltin tarvittaessa ensin puhdistusaineella.

Onnettomuuden sattuessa pysy rauhallisena.

Käännä säädintä myötöpäivään OFF-asentoon ja nosta kaasusäiliön pidikevipu ylöspäin.

Tutki keitin kaasuvuotojen varalta

Varmista, että kaasusäiliön venttiili on kunnolla paikallaan ja kohdistusjousi sopii säiliön rengasaukkoon.

Valitse tuulelta suojattu paikka

Tuuli vähentää keittimen tehoa ja voi sammuttaa liekit.

Valitse tulenkestävä paikka

Vältä tuulelle alttiita paikkoja esimerkiksi syttyvien materiaalien tai esineiden läheisyydessä tai hyllyjen alla. Pidä keitin joka suunnasta vähintään 15 cm:n etäisyydellä seinistä.

Käyttö ulkona

Valitse varjoisa paikka poissa suorasta auringonvalosta. Aseta keitin tukevalle tulenkestävälle alustalle, joka erottaa keittimen maaperästä.

Käytä kattiloita ja pannuja,

joiden halkaisija on enintään 200 mm. Älä ylikuumenna.

Huom:

Aseta valumisalusta ja sytytysvipu oikein. Valumisalustan/keittoirilän tulee olla yläasennossa ja sytytysvivun OFF-asennossa, ennen kuin kaasusäiliö voidaan lukita käyttöasentoon. Jos jompikumpi näistä ehdoista ei täyty, kaasusäiliön pidikevipu ei siirry alas.

Laitteeseen ei saa yrittää asentaa erityyppisiä kaasupatruunoita tai -pulloja, sillä se voi olla vaarallista.

Tarkista, että laitteen ja kaasupatruunan tai -pullon väliset tiivisteet ovat paikoillaan ja hyväkuntoisia ennen kuin kytket kaasupatruunan tai -pullon paikoilleen.

Älä käytä laitetta, jos sen tiivisteet ovat vaurioituneita tai kuluneita. Älä käytä vuotavaa, vaurioitunutta tai viallista laitetta.

Laitetta saa käyttää vain vaakasuoralla pinnalla.

Vaihda kaasupatruuna tai -pullo vain hyvin ilmastoidussa ulkotilassa ja etäällä mahdollisista syttymislähteistä (esim. avotulesta, sytytysliekeistä ja sähköpaloista) ja muista ihmisistä.

Jos laitteesi vuotaa (haistaa kaasua), vie se heti ulos hyvin ilmastoituun tilaan, jossa ei ole avotulta ja jossa vuoto voidaan paikantaa ja pysäyttää. Voit tarkistaa laitteen mahdollisten vuotojen varalta ulkotiloissa. Älä yritä paikantaa vuotoja avotulen avulla, käytä saippuavettä.

Jos paineherkkä turvalaite laukeaa, laitteen patruuna on saavuttanut kriittisen paineen, eikä laitetta saa käyttää ennen kuin se on jäähtynyt kokonaan. Älä ohita paineherkkää turvalaitetta.

VAROITUS: käsiteltävät osat voivat olla erittäin kuumia. Pidä pienet lapset etäällä laitteesta.

Säilytä laitetta viileässä, kuivassa ja hyvin ilmastoidussa tilassa, poissa lasten ulottuvilta.

Jos laitteesta kuuluu pihisevä ääni, patruuna ei ole kunnolla kytketty.

Varmista, että polttimet ovat täysin sammuneet ennen kuin irrotat patruunan kytkennän. Käsittele patruunaa varoen, se voi olla kuumaa.

Tarkista tiivisteet ennen kuin kytket laitteeseen uuden patruunan.

Vaihda kaasupatruuna ulkona ja kaukana muista ihmisistä.

Varoitus! Tarkista laite silmämääräisesti ja puhdista se tarpeen vaatiessa. Poista samalla mahdolliset epäpuhtaudet.

Varoitus! Varmista, että kaasupatruunan mahdollinen kytkentä- ja irtikytkentäjärjestelmä toimivat moitteettomasti.

Älä muokkaa laitetta.

Luokka: suora paineohjaus

Vain ulkokäyttöön.

Lue ohjeet huolellisesti ennen laitteen käyttöönottoa.

VAROITUS: käsiteltävät osat voivat olla erittäin kuumia. Pidä pienet lapset etäällä laitteesta.

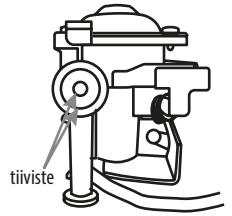

OSAT JA NIIDEN KÄYTTÖTARKOITUS

Valumisalusta

Kerää ylimääräiseen nesteeseen.

Keittoirilä, kiinteä

Pitäää kattilan paikallaan ruoanvalmistuksen aikana.

Sähkösytytin

Sytyttää polttimen.

Kaasusäiliön pidikevipu

Vipu lukitsee kaasusäiliön paikalleen, kun se painetaan alas, ja vapauttaa säiliön, kun se työnnetään ylös.

Säädin

Säätimellä sytytetään poltin ja säädetään liekin kokoa.

Liekinsuoja

Parantaa keittimen tehoa ja estää tulta sammumasta tuulisella säällä.

Rengasaukko

Asetetaan keittimen kohdistusjouseen, joka sijaitsee kaasusäiliölokeroon sisällä. Lukitsee säiliön paikalleen.

Kaasusäiliö

Kertakäyttöinen. Poistiventtiilin ympärillä on asetusrengas.

Kaasusäiliön tuki

Pitäää kaasusäiliön paikallaan ja siirtää sitä eteen- ja taaksepäin.

Polttimen kupu

Pitäää liekin tasaisena. Polttimen kuvun kiinnityspultti

Polttimen kuvun kiinnityspultti

Pitäää polttimen kuvun paikallaan.

Kansi

Kannen avausaukko Tästä avataan kansi.

1. Avaa kaasusäiliölokeroon kansi.

2. Työnnä kaasusäiliö sisään.

3. Työnnä kaasusäiliön pidikevipu alas.



Avaa kansi työntämällä sormi kannen avausaukkoon ja vetämällä ylöspäin. Sytytä keitin.



Aseta säiliön pohja kaasusäiliön tukea vasten. Kaasusäiliön rengasaukon on oltava ylöspäin.



Tarkista, että kohdistusjousi on rengasaukossa.

4. Sulje kaasusäiliölokeroon kansi.

5. Sytytä keitin.

6. Aseta kattila ritilälle ja säädä liekkiä.

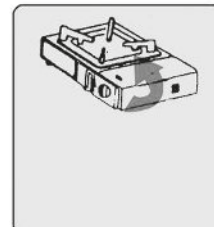

7. Sammuta liekki ruoanlaiton jälkeen.

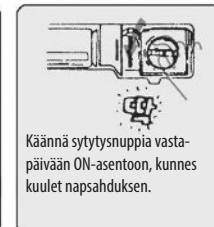

Käännä sytytysnuppia vastapäivään ON-asentoon, kunnes kuulet napsahduksen.

8. Vapauta kaasusäiliö.



Voit pienentää liekin kokoa kääntämällä säädintä myötöpäivään (oikealle) ja suurentaa liekin kokoa kääntämällä säädintä vastapäivään (vasemmalle).

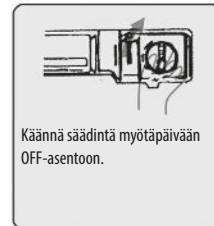

Käännä säädintä myötöpäivään OFF-asentoon.



Nosta kaasusäiliön pidikevipu ylös. Tarkista, että vipu on vapautusasennossa, kun keitin ei ole käytössä.

SV Bruksanvisningar

SÄKERHETSANVISNINGAR

Hantera och använd gasolbehållaren varsamt

Kasta inte en använd gasolbehållare i elden och ställ den inte i närheten av elden, eftersom den kan explodera. Stick ett hål i den använda gasolbehållaren med en spik eller ett annat vasst föremål innan den bortskaffas.

Använd gasolköket endast för matlagning

Gasolköket är avsett för matlagning. Annan användning, som torkning av kläder eller tändning av kol, kan leda till eldsvåda.

Överhetta inte

En stor kastrull ovanpå gasolköket kan orsaka överhettning.

Förhindra överhettning av kokande vätskor

Om kastrullen av misstag kokar över på brännaren ska du stänga av strömmen till gasolköket och torka det med en torr trasa.

Tvätta brännaren först med rengöringsmedel vid behov.

Håll dig lugn om en olycka inträffar.

Vrid regulatorn medurs till OFF-läget och lyft gasolbehållarens låsspak uppåt.

Kontrollera gasolköket för eventuella gasläckage

Se till att gasolbehållarens ventil är i korrekt läge och att passningsfjädern passar in i ringöppningen.

Välj en vindskyddad plats

Vinden minskar gasolkökets effekt och kan släcka lågan.

Välj en eldfast plats

Undvik eldsatta platser, till exempel i närheten av lättantändliga material eller föremål eller under hyllor. Håll gasolköket på minst 15 cm:s avstånd från väggar i alla riktningar.

Användning utomhus

Välj en skuggig plats utan direkt solljus. Ställ gasolköket på ett stabilt eldfast underlag som skiljer gasolköket från marken.

Använd kastruller och stekpannor

med en diameter om högst 200 mm. Överhetta inte.

Obs! Montera droppuppsamlaren och tändspaken rätt.

Droppuppsamlaren/kokgallret ska vara i det övre läget och tändspaken i OFF-läget, innan gasolbehållaren kan låsas i driftläget. Om något av dessa villkor inte uppfylls kan gasolbehållarens låsspak inte tryckas ner.

Det kan vara farligt att försöka använda andra typer av gasflaskor.

Kontrollera att tätningarna mellan produkten och gasflaskan är på plats och i gott skick innan du kopplar en gasflaska till produkten.

Använd inte produkten om den har skadade eller slitna tätningar, läcker, är skadad eller inte fungerar på avsett sätt.

Produkten får endast användas på plana ytor.

Gasflaskan ska bytas på en väl ventilerad plats, helst utomhus, på avstånd från antändningskällor såsom öppna lågor, tändlåga eller elektrisk eld, samt på avstånd från andra människor.

Om produkten läcker (luktar gas) ska du omedelbart flytta den utomhus till en väl ventilerad plats där det inte finns öppna lågor så att läckan kan hittas och stoppas. Om du vill kontrollera om produkten läcker ska du göra det utomhus. Försök inte hitta läckor med hjälp av en öppen låga. Använd i stället såpvatten.

Om den tryckkänsliga säkerhetsanordningen utlöses betyder det att en kritisk trycknivå har nåtts i gasflaskan. Produkten får då inte användas innan den har svalnat helt. Kringgå inte den tryckkänsliga säkerhetsanordningen.

VARNING: de åtkomliga delarna kan bli mycket heta. Håll små barn på avstånd från produkten.

Förvara produkten i ett svalt, torrt och väl ventilerat utrymme utom räckhåll för barn.

Om du hör ett väsende ljud har gasflaskan inte monterats korrekt.

Kontrollera att brännarna är släckta innan du kopplar loss gasflaskan. Var försiktig eftersom gasflaskan kan vara het.

Kontrollera tätningarna innan du kopplar en ny gasflaska till produkten.

Byt ut gasflaskan utomhus och på avstånd från andra människor.

Varning! Gör en allmän visuell granskning av produkten och rengör den vid behov för att avlägsna smuts.

Varning! Kontrollera att det eventuella systemet för inkoppling eller frånkoppling av gasflaskan fungerar.

Ändra inte på produkten.

Kategori: direkt tryck

Använd endast utomhus.

Läs bruksanvisningen innan du använder produkten.

VARNING: Åtkomliga delar kan vara mycket heta. Håll små barn på avstånd från produkten.

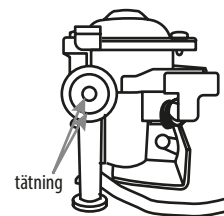

DELAR OCH DERAS ANVÄNDNINGSSOMRÅDE

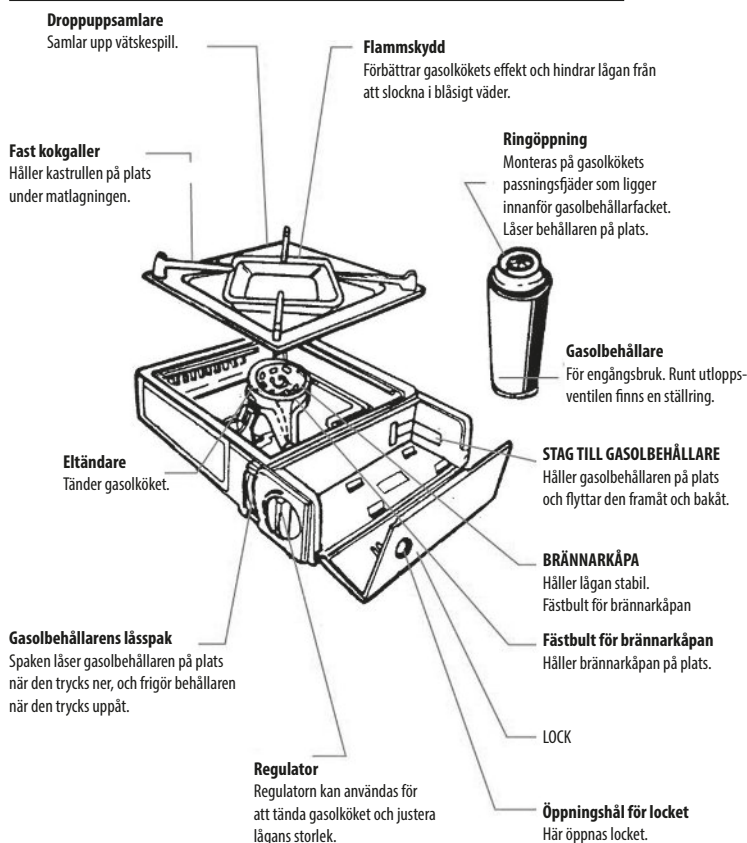

1. Öppna locket till gasolbehållarfacket.



Öppna locket genom att föra in ett finger i locket öppningshål och dra locket uppåt. Tänd gasolköket.

2. Skjut in gasolbehållaren.



Ställ behållarens botten mot staget till gasolbehållaren. Gasolbehållarens ringöppning ska vara uppåt.

3. Tryck ner gasolbehållarens låsspak.

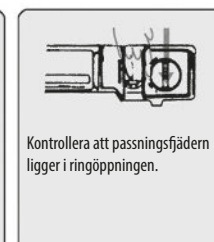

Kontrollera att passningsfjädern ligger i ringöppningen.

4. Stäng locket till gasolbehållarfacket.

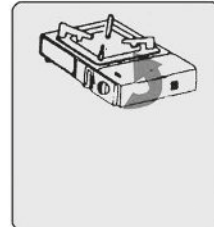

7. Släck lågan efter matlagningen.

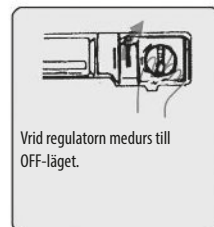

Vrid regulatorn medurs till OFF-läget.

5. Tänd gasolköket.



Vrid tändknappen moturs till ON-läget, tills du hör ett klick.

8. Lossa gasolbehållaren.



Lyft upp gasolbehållarens låsspak. Se till att spaken är i lossningsläget när gasolköket inte används.

DA Brugsanvisning

SIKKERHEDSANVISNINGER

Gasflasken skal håndteres og anvendes med omhu.

En tom gasflaske må ikke brændes eller anbringes i nærheden af åben ild, for den kan eksplodere. Flasken skal punkteres med et søm eller en anden spids genstand, inden den bortskaffes.

Må kun bruges til madlavning.

Brænderen er kun beregnet til madlavning. Andre former for anvendelser, såsom tørring af tøj eller antænding af kul, kan forårsage en brand.

Må ikke overophedes.

En stor pande kan få brænderen til at blive overophedet.

Lad ikke kogende væsker overophedes.

Hvis væske koger over og løber ud på brænderen, skal du slukke for strømmen og tørre brænderen af med en tør klud. Du kan også vaske brænderen med vaskemiddel, inden du tørrer den.

Bevar roen, hvis uheldet er ude.

Drej regulatoren med uret mod OFF for at slukke, og løft gasflaskens låsemekanisme op.

Kontrollér brænderen for gaslækager.

Sørg for, at gasflaskens ventil er tilsluttet forsvarligt, og at fastgørelsesfjederen passer ind i ringåbningen.

Vælg et sted, hvor det ikke blæser for meget.

Blæst mindsker brænderens ydeevne og kan få flammen til at gå ud.

Vælg et brandsikkert sted.

Undgå steder i nærheden af brændbare materialer/genstande eller under hylder, fordi de nemt kan blive antændt. Sørg for, at der er en afstand på mindst 15 cm mellem vægge og brænderen.

Udendørs brug.

Vælg et sted i skyggen, som ikke er i direkte sollys. Anbring brænderen på et stabilt og brandsikkert underlag, som adskiller brænderen fra jorden.

Brug gryder og pander

med en diameter på maksimalt 200 mm. Må ikke overophedes.

Bemærk: Sørg for, at dråbeskålen og regulatoren er indstillet korrekt. Dråbeskålen og pandefastholderen skal vende opad, og regulatoren skal være indstillet til OFF, inden gasflasken kan fastlåses og bruges. Hvis en af disse forudsætninger ikke er opfyldt, kan gasflaskens låsemekanisme ikke trykkes ned.

Det kan være farligt at forsøge at tilslutte andre typer gasflasker eller gaspatroner.

Kontrollér, at pakningerne mellem apparatet og gasflasken eller gaspatronen er installeret og i god stand, inden gasflasken eller gaspatronen tilsluttes.

Apparatet må ikke anvendes, hvis det har beskadigede eller nedslidte pakninger. Og det må ikke anvendes, hvis det er utæt eller beskadiget, eller hvis det ikke fungerer efter hensigten.

Apparatet skal anvendes på en plan overflade.

Gasflasken eller gaspatronen skal udskiftes på et sted – helst udenfor – med god udluftning, hvor der er god afstand til antændelseskilder, såsom åben ild, højspændingsledninger og på god afstand til andre mennesker.

Hvis apparatet er utæt (lugt af gas), skal du omgående stille det udenfor på et sted med god udluftning og på god afstand til åben ild, hvor du kan finde årsagen til utætheden og afhjælpe den. Hvis du vil finde årsagen til, at apparatet er utæt, skal du gøre det udenfor. Gør ikke forsøg på at finde utætheder ved brug af ild. Brug sæbevand.

Hvis den trykfølsomme sikkerhedsanordning udløses, betyder det, at et kritisk trykniveau er nået i gasflasken, og derfor må apparatet ikke bruges, før det er kølet helt af. Undlad at tilsidesætte den trykfølsomme sikkerhedsanordning.

FORSIGTIG: De tilgængelige dele kan blive meget varme. Lad ikke små børn komme i nærheden af apparatet.

Apparatet skal opbevares et køligt og tørt sted med god udluftning uden for børns rækkevidde.

Hvis du hører en "hvæsende" lyd, er gasflasken ikke tilsluttet korrekt.

Kontrollér, at brænderen er slukket, inden gasflasken frakobles. Vær forsigtig, for gasflasken kan være varm.

Kontrollér pakningerne, inden du tilslutter en ny gasflaske til apparatet.

Udskift gasflasken udenfor og på god afstand til andre mennesker.

Advarsel! Efterse apparatets overordnede tilstand, rengør det om nødvendigt, og fjern eventuelle urenheder.

Advarsel! Kontrollér, at systemet til tilslutning/frakobling af gasflasken fungerer efter hensigten, hvis apparatet er udstyret med et sådant system.

Det er ikke tilladt at ændre produktet.

Kategori: Direkte tryk

Kun til udendørs brug.

Læs brugsanvisningen, inden du tager apparatet i brug.

FORSIGTIG: De tilgængelige dele kan blive meget varme. Lad ikke små børn komme i nærheden af apparatet.



KOMPONENTERNES NAVNE OG FUNKTION

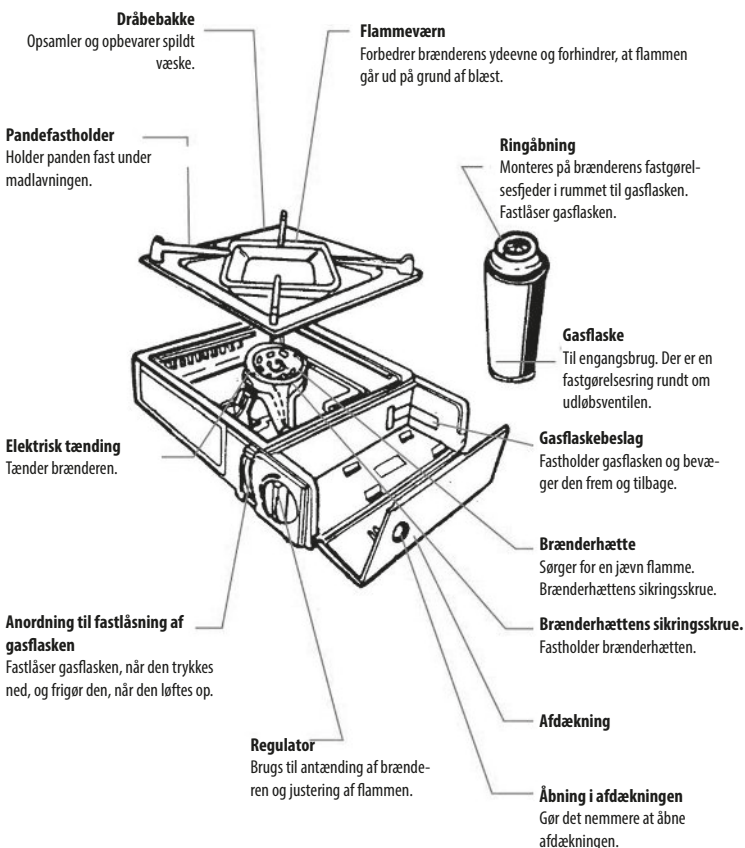

1. Åbn afdækningen af rummet til gasflasken.



Afdækningen åbnes ved at føre en finger ind igennem åbningen og løfte fingeren opad. Tænd brænderen.

2. Anbring gasflasken i rummet.



Placer bunden af gasflasken mod gasflaskebeslaget. Ringåbningen skal vende opad.

3. Tryk anordningen til fastlåsning af gasflasken ned.



Sørg for, at fastgørelsesfjederen er fastgjort i ringåbningen.

4. Luk afdækningen af rummet til gasflasken.

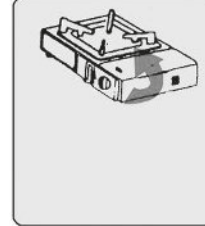

7. Sluk for brænderen, når du er færdig med at lave mad.

5. Tænd brænderen.



8. Frakobl gasflasken.

6. Anbring en pande på pandefastholderen, og juster flammen.



Du kan skru ned for varmen ved at dreje regulatoren med uret (mod højre) og skru op for varmen ved at dreje den mod uret (mod venstre).



Drej regulatoren med uret hen mod OFF for at slukke.



Løft anordningen til fastlåsning af gasflasken op. Sørg for, at anordningen er låst op, når brænderen ikke er i brug.

NO Instruksjoner

SIKKERHETSINSTRUKSJONER

Håndter og bruk gassflasken med forsiktighet

Ikke brenn en tom gassflaske eller plasser den i nærheten av åpen ild da dette kan føre til at den eksploderer. Punkter den tomme gassflasken med en spiker eller en annen skarp gjenstand før du kaster den.

Brukes kun til matlaging

Komfyren er kun beregnet for matlaging. Andre typer bruk, som tørking av klær eller tenning av trekull, kan forårsake brann.

Skal ikke overopphetes

En stor panne kan føre til at komfyren overopphetes.

Ikke la kokende væsker overopphetes

Hvis væske ved et uhell koker over på brenneren, slå av strømmen og tørk av komfyren med en tørr klut. Du kan også vaske brenneren med vaskemiddel før du tørker den.

Hold deg rolig hvis en ulykke inntreffer

Vri regulatoren med klokken til OFF og løft flaskelåsespaken opp.

Sjekk komfyren for gasslekkasjer

Pass på at ventilen til gassflasken er riktig på plass og at festefjæren stemmer overens med flaskens kragehakk.

Velg et sted hvor det ikke blåser

Vind reduserer ytelsen til komfyren og kan slukke flammen.

Velg et brannsikkert sted

Unngå steder i umiddelbar nærhet av brennbare materialer/gjenstander eller under hyller fordi de lett tar fyr. Oppretthold en avstand på minst 15 cm mellom vegger og komfyren.

Til utendørs bruk

Velg et skyggefullt sted som ikke er direkte utsatt for sollys. Plasser komfyren på et solid, brannsikkert underlag som skiller komfyren fra bakken.

Bruk gryter og panner

med en diameter på opptil 200 mm. Skal ikke overopphetes.

Merk: Pass på at dryppbrettet og regulatoren er riktig innstilt. Dryppbrettet og panneunderlaget skal vende opp og regulatoren skal være i OFF-posisjon før gassflasken kan låses for bruk. Hvis en av disse forutsetningene ikke oppfylles, kan ikke flaskelåsespaken trykkes ned.

Det kan være farlig å forsøke å montere andre typer gassflasker.

Kontroller at pakninger mellom apparatet og gassflasken er på plass og i god stand før du kobler til gassflasken.

Ikke bruk apparatet hvis det har skadede eller slitte pakninger, ikke bruk et apparat som lekker, er skadet eller som ikke fungerer som det skal.

Apparatet skal brukes på en horisontal overflate.

Gassflasken skal skiftes på et godt ventilert sted, fortrinnsvis utendørs, unna alle antennelseskilder, som for eksempel åpen ild, elektriske brenner og borte fra andre mennesker.

Hvis det er en lekkasje på apparatet (gasslukt), ta det umiddelbart med ut til et godt ventilert flammefritt sted hvor lekkasjen kan oppdages og stoppes. Hvis du ønsker å se etter lekkasjer på apparatet, gjør det utendørs. Ikke bruk flammer til å oppdage en lekkasje, bruk såpevann.

Hvis den trykfølsomme sikkerhetsanordningen utløses, betyr det at et kritisk trykknivå er nådd i gassflasken, så apparatet må ikke brukes før det er helt avkjølt. Ikke omgå den trykfølsomme sikkerhetsanordningen.

ADVARSEL: tilgjengelige deler kan bli veldig varme! Hold små barn unna apparatet.

Oppbevar apparatet på et kjølig, tørt og godt ventilert sted, vekk fra barn.

Hvis du hører en «susende» lyd, er flasken ikke riktig satt inn.

Kontroller at brennerne er slukket før du kobler fra gassflasken. Vær forsiktig, gasspatronen kan være varm.

Kontroller pakningene før du kobler en ny gassflaske til apparatet.

Skift gassflasken utendørs og vekk fra andre mennesker.

Advarsel! Gjennomfør en generell, visuell sjekk av apparatet og rengjør det om nødvendig for å fjerne eventuell kontaminering.

Advarsel! Kontroller at gassflasketilkoblings-/frakoblingsystemet fungerer som det skal.

Ikke modifier apparatet.

Kategori: direkte trykk

Kun til utendørs bruk.

Les bruksanvisningen før du bruker apparatet.

ADVARSEL: Tilgjengelige deler kan være veldig varme. Hold små barn unna apparatet.



DELENAVN OG FUNKSJONER

Dryppbrett

Fanger og holder på væsken som søles.

Pannefeste

Holder pannen på plass under matlaging.

Elektrisk tenner

Tenner brenneren.

Flaskelåsespak

Låser gassflasken på plass når den trykkes ned og låser den opp når den løftes opp.

Flammebeskytter

Forbedrer ytelsen til komfyren og forhindrer at flammen slukkes av vind.

Flaskekragehakk

Installert i komfyrens festefjær inne i gassflaskehylsen. Låser gassflasken på plass.

Gassflaske

Til engangsbruk. Det er en festekrage rundt utløpsventilen.

Flaskebrakett

Holder gassflasken på plass og flytter den fremover og bakover.

Brennerhette

Opprettholder en jevn flamme. Festebolt for brennerhette.

Festebolt for brennerhette

Holder brennerhetten på plass.

Deksel

Åpningshull for dekselet
Hjelper deg med å åpne dekselet.

Regulator

Brukes til å tenne brenneren og justere flammen.

1. Åpne dekselet til gassflaskehylsen.

2. Sett gassflasken inn i hylsen.

3. Trykk flaskelåsespaken nedover.



Åpne dekselet ved å stikke fingeren gjennom dekselåpningshullet og løfte fingeren oppover. Tenn komfyren.



Sett bunnen av flasken mot gassflaskebraketten. På dette stadiet skal hakket til flaskekragen peke opp.



Pass på at festefjæren er festet til flaskekragehakk.

4. Lukk dekselet til gassflaskehylsen.

5. Tenn komfyren.

6. Sett en panne på panneunderlaget og juster flammen.

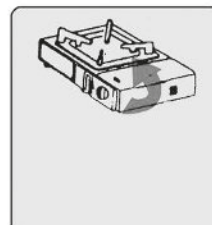

Vri flammejusteringen mot klokken til PÅ til du hører et klikk.



Du kan redusere varmen ved å vri regulatoren med klokken (til høyre) og øke varmen ved å vri den mot klokken (til venstre).

7. Slå av komfyren etter matlaging.

8. Koble fra gassflasken.



Vri regulatoren med klokken til OFF.



Løft opp låsespaken. Pass på at spaken er ulåst når ovnen ikke er i bruk.

ET Kasutusjuhend

OHUTUSEESKIRJAD

Käsitsege ja kasutage gaasiballooni ettevaatlikult

Ärge visake kasutatud gaasiballooni tulle ega asetage seda tule lähedusse, sest see võib plahvatada. Torgake kasutatud gaasiballooni enne selle välja viskamist naela või muu terava esemega auk.

Kasutage pliiti ainult toidu valmistamiseks

Pliit on ette nähtud toidu valmistamiseks. Muud kasutusviisid, nt riiete kuivatamine või süte süütamine, võivad põhjustada tulekahju.

Ärge laske üle kuumeneda

Suure katla kasutamine pliidiil võib põhjustada ülekuumenemist.

Vältige vedelike ülekeemist

Kui vedelik kogemata üle keeb, katkestage kohe gaasi pealevool ja puhastage pliiti kuiva lapiga. Vajadusel peske pliiti puhastusvahendiga.

Kui paigaldus ebaõnnestus, ärge kaotage pead.

Keerake regulaator päripäeva asendisse OFF (väljas) ja nihutage ballooni klambri hooa ülespoole.

Kontrollige, et pliidiist ei leki gaasi

Veenduge, et gaasiballooni ventiil on korralikult paigas ja kinnituskamber fikseerimisrõngale sobiv.

Valige tuulevaikne koht

Tuul vähendab pliidi tõhusust ja leek võib kustuda.

Valige tulekindel koht

Tuleb vältida tuleohtlike kohti, nt süttivaid materjale või esemeid lähikonnas või riulite all. Sein ja pliidi vahel ei tohi üheski küljes olla alla 15 cm.

Kasutamine õues

Valige varjuline koht, eemal otsese päikesevalguse käest. Asetage pliit stabiilsele tulekindlale alusele, mis eraldab pliidi pinnasest.

Kasutage potte ja panne

läbimõõduga kuni 200 mm. Ärge laske üle kuumeneda.

NB! Jälgi, et valgumisasutus ja süütenupp oleksid õiges asendis.

Enne, kui gaasiballooni võib kasutusasendisse lukustada, peavad valgumisasutus ja keedurest olema ülemises asendis ja süütenupp asendis OFF (väljas). Kui mõni neist tingimustest pole täidetud, siis ei saa hoidiku hooa alla nihutada.

Teist tüüpi gaasiballoonide kasutamine võib olla ohtlik.

Enne gaasiballooni ühendamist veenduge, et seadme ja gaasiballooni vahelised tihendid oleksid oma kohal ja heas seisukorras.

Ärge kasutage seadet, kui see on kahjustunud või selle tihendid on kulumunud. Ärge kasutage seadet, kui see lekib, on kahjustunud või ei tööta korralikult.

Seadet tuleb kasutada horisontaalpinnal.

Gaasiballooni tuleb vahetada hästi ventileeritud kohas, eelistatavalt õues, eemal mistahes süüteallikatest, nagu lahtised leegid, süütlid, elektrilised küttekahad, samuti teistest inimestest.

Kui seade lekib (tunnete gaasi lõhna), viige see kohe õue hästi õhutatavasse leegivabasse kohta, kus saab lekke tuvastada ja kõrvaldada. Kui soovite tuvastada seadme lekete, tehke seda õues. Ärge proovige lekete tuvastada leegi abil, kasutage seebivett.

Kui survetundlik ohutusseadis hakkab tööle, tähendab see, et balloonis on tekkinud kriitilisel tasemel surve, nii et seadet ei tohi kasutada, enne kui see on täielikult jahtunud. Ärge eirake survetundlikku ohutusseadist!

ETTEVAATUST! Mõned osad võivad väga kuumaks muutuda. Hoidke väikelapsed seadmest eemal.

Hoidke seadet jahedas, kuivas ja hästi ventileeritud, lastele kättesaamatus kohas.

Kui kuulete sisinat, ei ole ballooni korralikult kinnitatud.

Veenduge, et põletid oleksid enne gaasiballooni lahti ühendamist välja lülitatud. Olge ettevaatlik, sest gaasiballooni võib olla kuum.

Enne uue gaasiballooni seadme külge ühendamist kontrollige tihendid üle.

Vahetage gaasiballooni õues ja inimestest eemal.

Ettevaatust! Kontrollige seadme üldist seisukorda visuaalselt ja puhastage seda vajaduse korral, eemaldades igasuguse mustuse.

Ettevaatust! Kontrollige, et gaasiballooni ühendussüsteem töötaks korralikult.

Ärge muutke seadet.

Kategooria: otsene surve

Kasutage ainult välitingimustes.

Lugege juhised enne seadme kasutamist läbi.

ETTEVAATUST! Käealustuse jäävad detailid võivad olla väga kuumad. Hoidke väikelapsed seadmest eemal.

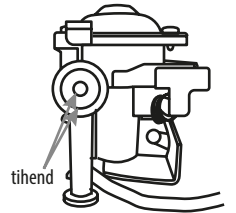

PLIIDI OSAD JA NENDE KASUTAMINE

Valgumisasutus

Sinna koguneb üle ääre tulnud vedelik.

Liikumatu pliidi rest

Hoiab katla toidu valmistamise ajal paigas.

Elektriline süüde

Süütab leegi.

Gaasiballooni hoidiku hooa

Allasuunas lükates lukustab hooa ballooni paika, üles tõmmates vabastab ballooni.

Leegi kaitse

Parandab pliiti jõudlust ja takistab pliidiil tuulise ilma korral kustuda.

Kinnitusrõnga ava

Lükatakse pliidi ühendusavasse, mis asub gaasiballooni sahtlis. Lukustage ballooni paika.

Gaasiballoon

Ühekordseks kasutamiseks. Paigaldusventiili ümber on kinnitusrõngas.

BALLOONI SAHTLI TUGI

Hoiab ballooni paigas ja liigutab seda ette-taha suunas.

PÕLETI KAAS

Hoiab leegi ühtlase. Põleti kaane kinnituspolt

Pliidi kaane kinnituspolt

Fikseerib pliidi kaane.

KAAS

Kaane avamisnupp

Siit avatakse kaas.

Reguleerimisnupp

Reguleerimisnupu abil süüdatakse tuli ja reguleeritakse leegi suurust.

1. Avage gaasiballooni salve luuk.



Kaane avamiseks torgake sõrm kaane avamisavasse ja tõmmake ülespoole. Süüdate leeki.

4. Sulgege gaasiballooni sahtli luuk.

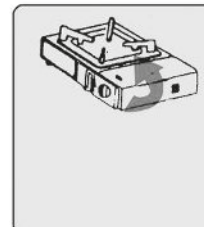

7. Kui toit on valmis, kustutage leeki.



Pöörake reguleerimisnupu päripäeva asendisse ON.

2. Lükake gaasiballooni kinnitusrõngasse.



Asetage ballooni põhi vastu gaasiballooni tuge.

Gaasiballooni kinnitusrõngas peab olema suunaga üles.

5. Süüdate leeki.



Keerake süütenupp vastupäeva asendisse ON (sees), kuni kuulete klõpsu.

8. Vabastage ballooni.



Tõstke gaasiballooni hoidiku hooa üles. Kontrollige, et hooa oleks vabastusasendis, kui pliiti parasjagu ei kasutata.

3. Vajutage gaasiballooni hoidiku hooa alla.



Kontrollige, et kinnitusvedru on rõnga avas.

6. Asetage katel restile ja reguleeri leegi suurust.

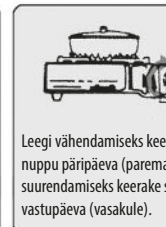

Leegi vähendamiseks keerake nuppu päripäeva (paremale) ja suurendamiseks keerake seda vastupäeva (vasakule).

LV Norādījumi

DROŠĪBAS NORĀDĪJUMI

Rīkojieties uzmanīgi ar gāzes balonu.

Neatbrīvojieties no izlietota gāzes konteīnera, dedzinot to, ka arī nenovietojiet to uguns tuvumā, jo tas var uzsprāgt. Pirms atbrīvošanās no izlietota gāzes balona izduriet tajā caurumu, izmantojot naglu vai citu asu priekšmetu.

Lietojiet plīti tikai ēdiena gatavošanai.

Plīts ir paredzēta ēdiena gatavošanai. Lietojot plīti citiem nolūkiem, piemēram, apgērbā žāvēšanai vai ogļu aizdedzināšanai, var tikt izraisīts ugunsgrēks.

Nepārkarsēt.

Novietojot lielu katlu uz degļa, deglis var tikt pārkarsēts.

Nepieļaujiet vārošu šķidrums pārkarsēšanu.

Ja vārošs šķidrums no katla nokļūst uz degļa, izslēdziet plīti un noīriet to, izmantojot sausu drānu. Ja nepieciešams, vispirms noīriet degļi, izmantojot tīrīšanas līdzekli.

Nelaiemes gadījumā saglabājiet mieru.

Pagrieziet regulatoru pulksteņa rādītāju virzienā līdz iestatījumam OFF (izslēgts) un paceliet gāzes balona turētāja sviru uz augšu.

Pārbaudiet, vai plītij nav gāzes noplūdes.

Nodrošiniet, lai gāzes balona vārsts būtu pareizi novietots savā vietā un lai regulēšanas atspere būtu atbilstoši ievietota balona actīnā.

Izvēlieties vietu, kura ir aizsargāta pret vēju.

Vējš mazina plīts darbības efektivitāti un var nodzēst liesmas.

Izvēlieties ugunsdrošu vietu.

Izvairieties no ugunsnedrošām vietām, piemēram, blakus uzliesmojošiem materiāliem un priekšmetiem vai zem plauktiem. Turiet degļi vismaz 15 centimetru attālumā no sienām jebkurā virzienā.

Lietošana ārpus telpām

Izvēlieties vietu ēnā, prom no tiešiem saules stariem. Novietojiet degļi uz cietas, ugunsizturīgas pamatnes, kas atdala degļi no zemes.

Izmantojiet pannas un mērces pannas,

kuru diametrs nepārsniedz 200 mm. Nepārkarsēt.

Piezīme.

Pareizi uzstādiem ritināmo pārklāju un aizdegšanas sviru. Pirms gāzes balona fiksēšanas lietošanai gatavā pozīcijā ritināmajam pārklājam/gatavošanas režģim ir jābūt vērstam uz augšu un aizdegšanas svirai ir jābūt iestatītai uz OFF (izslēgts). Ja kāds no šiem nosacījumiem netiek ievērots, gāzes balona turētāja sviru nevar nospiezt uz leju.

Citu veidu gāzes patronu vai gāzes balonu uzstādīšana var būt bīstama.

Pirms gāzes patronas vai gāzes balona pievienošanas pārbaudiet, vai blīvējumi starp ierīci un gāzes patronu vai gāzes balonu ir uzstādīti un ir labā stāvoklī.

Neizmantojiet ierīci, ja tā ir bojāta vai ja blīvējumi ir nodiluši. Neizmantojiet ierīci, ja tai ir radusies noplūde, ja tā ir bojāta vai ja tā nedarbojas pareizi.

Ierīce jādarbina uz horizontālas virsmas.

Gāzes patrona vai gāzes balons jānomaina vietā ar labu ventilāciju, vēlams ārā, vietā, kur nav aizdegšanās avotu, piemēram, atklātas liesmas, degļu, elektrisku uguns avotu, un vietā, kur nav citu cilvēku.

Ja ierīce ir radusies noplūde (jūtama gāzes smaka), nekavējoties iznesiet ierīci ārā, vietā ar labu ventilāciju, kur nav uguns avotu, kur noplūdi var atrast un novērst. Ja vēlaties pārbaudīt, vai ierīcei nav noplūdes, dariet to ārā. Nemēģiniet noteikt ierīces noplūdes, izmantojot liesmu; lietojiet ziepjūdeni.

Ja spiedienjutīgā drošības ierīce tiek aktivizēta, tad patronā ir sasniegts kritisks spiediena līmenis, un ierīci nedrīkst izmantot, līdz tā nav pilnībā atdzisusi. Neizveidojiet spiedienjutīgās drošības ierīces apiešanas mehānismus.

UZMANĪBU! Atklātās daļas var kļūt ļoti karstas. Glabājiet ierīci maziem bērniem nepieejamā vietā.

Glabājiet ierīci vēsā, sausā vietā ar labu ventilāciju, kur tai nevar piekļūt bērni.

Ja dzirdat šņācošu skaņu, patrona nav uzstādīta pareizi.

Pirms gāzes patronas atvienošanas pārbaudiet, vai degļi ir nodzēsti. Ievērojiet piesardzību, jo gāzes patrona var būt karsta.

Pirms jaunas gāzes patronas pievienošanas ierīci pārbaudiet blīvējumus.

Gāzes patronu nomainiet ārā, vietā, kur nav citu cilvēku.

Bridinājums! Visuāli pārbaudiet ierīces izskatu un, ja nepieciešams, noīriet to, lai likvidētu netīrumus.

Bridinājums! Pārbaudiet, vai gāzes patronas savienošanas/atvienošanas sistēma darbojas pareizi, ja tāda pastāv.

Nemodificējiet ierīci.

Kategorija: tiešs spiediens

Lietot tikai ārā.

Pirms ierīces lietošanas izlasiet norādījumus.

UZMANĪBU! Atklātās daļas var būt ļoti karstas. Glabājiet ierīci maziem bērniem nepieejamā vietā.

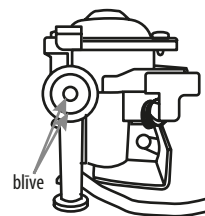

DAĻAS UN TO LIETOŠANAS MĒRĶI

Ritināmais pārklājs

Izlijušo šķidrums savācšanai.

Nofiksēts gatavošanas režģis

Gatavošanas laikā notur katlu savā vietā.

Elektriskais aizdedzinātājs

Izmanto plīts aizdegšanai.

Gāzes balona turētāja svira

Kad svira tiek nospiesta uz leju, gāzes balons tiek fiksēts savā vietā, kad svira tiek pavilkta uz augšu, balons tiek atbrīvots.

Liesmas aizsargs

Palielina plīts darbības efektivitāti un novērš uguns pārmešanas vējainā laikā.

Actīpa

Novietota uz plīts regulēšanas atsperes, atrodas gāzes balona nodalījuma iekšpusē. Fiksē gāzes balonu savā vietā.

Gāzes balons

Vienreizējai lietošanai. Ap izplūdes vārsta ir regulējams iestatīšanas gredzens.

GĀZES BALONA BALSTS

Fiksē gāzes balonu savā vietā un pārvieto to uz priekšu un atpakaļ.

DEGLĀ PĀRSEGŠ

Uztur liesmas stabilitāti. Degļa pārsega pievienošanas skrūve

Degļa pārsega pievienošanas skrūve

Fiksē degļa pārsegu savā vietā.

VĀKS

Vāka atvēršanas atvere

Vāks tiek atvērts no šejienes.

Regulators

Regulators tiek izmantots degļa aizdegšanai un liesmas lieluma regulēšanai.

1. Atveriet gāzes balona nodalījuma vāku.



Lai atvērtu pārsegu, ievietojiet pirkstu atvēršanas atverē un velciet uz augšu. Aizdedziet plīti.

2. Ievietojiet gāzes balonu.



Novietojiet balona apakšdaļu uz gāzes balona balsta. Gāzes balona actīnai ir jābūt vērstai augšup.

3. Nospiediet uz leju gāzes balona turētāja sviru.



Noteikti ievietojiet regulēšanas atspere actīnā.

4. Aizveriet gāzes konteīnera nodalījuma vāku.

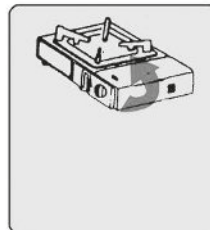

7. Kad esat beidzis gatavot, nodzēsiet liesmu.



Pagrieziet regulatoru pulksteņa rādītāja virzienā uz iestatījumu OFF (izslēgts).

5. Aizdedziet plīti.



Pagrieziet aizdedzināšanas pogu pretēji pulksteņa rādītāju virzienam līdz iestatījumam ON (ieslēgts), līdz dzirdat klikšķi.

8. Atlaidiet gāzes balonu.

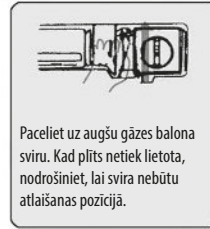

Paceliet uz augšu gāzes balona sviru. Kad plīts netiek lietota, nodrošiniet, lai svira nebūtu atlaišanas pozīcijā.

6. Novietojiet katlu uz režģa un noregulējiet liesmu.



Varat samazināt liesmu, pagriežot regulatoru pulksteņa rādītāju virzienā (pa labi), un palielināt liesmu, pagriežot regulatoru pretēji pulksteņa rādītāju virzienam (pa kreisi).

LT Instrukcija

SAUGOS NUORODOS

Su dujų talpykla elkitės ir ją naudokite atsargiai.

Panaudotos dujų talpyklos nedeginkite ir nedėkite šalia ugnies, nes ji gali sprogti. Panaudotą dujų talpyklą prieš išmesdami pradrurkite vinimi arba kitu aštriu daiktu.

Viryklę naudokite tik maistui gaminti.

Viryklė skirta maistui gaminti. Naudojant kitoms reikmėms, pvz., drabužiams džiovinti arba anglims uždegti, gali kilti gaisras.

Neperkaitinkite.

Ant degiklio uždėtas didelis puodas gali perkaisti.

Nevirkite skystųjų ant per didelės ugnies.

Jei skystis netyčia išbėgo iš puodo ir pateko ant degiklio, viryklę išjunkite ir švariai nušluostykite sausu skudurėliu.

Jei reikia, degiklį pirmiausia nuvalykite valymo tirpalu.

Ivykus nelaimingam atsitikimui išlikite ramūs.

Pasukite reguliatorių pagal laikrodžio rodyklę iki nuostatos OFF ir pakelkite dujų talpyklos laikiklio svirtį.

Patikrinkite, ar iš viryklės nenuteka dujos.

Išitikinkite, kad dujų talpyklos anga yra tinkamoje vietoje ir kad lyginamoji spyruoklė įstatyta į talpyklos akutę.

Pasirinkite nevejūotą vietą.

Vėjas mažina viryklės veiksmingumą ir gali užgesinti liepsną.

Pasirinkite ugniai atsparią vietą.

Venkite degių vietų, pvz., šalia degių medžiagų, daiktų arba po lentynomis. Pasirūpinkite, kad degiklis būtų bent 15 cm atstumu nuo sienų bet kurioje pusėje.

Naudojimas lauke

Pasirinkite vietą pavėsyje, atokiau nuo tiesioginės saulės šviesos. Padėkite degiklį ant tvirtos, ugniai atsparaus pagrindo, skiriančio degiklį nuo žemės.

Naudokite ne didesnio kaip

200 mm skersmens puodus ir keptuves. Neperkaitinkite.

Pastaba: nustatykite tinkamą sukutinės plokštės ir degiklio svirties padėtį.

Kad dujų talpyklą būtų galima užfiksuoti parengimo naudoti padėtyje, sukutinės plokštės ir virimo grotelės turi būti nukreiptos aukštyn, o degiklio svirtis turi būti nustatyta OFF padėtyje. Jei neišpildysite kurios nors iš šių sąlygų, dujų talpyklos laikiklio svirtis žemyn nejudės.

Gali būti pavojinga bandyti įdėti kitų tipų dujų kasetes ar dujų balionus.

Prieš prijungdami prie dujų kasetės arba dujų baliono patikrinkite, ar sandarčiai tarp prietaiso ir dujų kasetės arba dujų baliono yra savo vietoje ir geros būklės.

Nenaudokite įrenginio, jeigu jo sandarčiai yra pažeisti arba nusidėvėję; nenaudokite įrenginio, iš kurio teka skystis, kuris yra pažeistas arba tinkamai neveikia.

Įrenginys turi būti naudojamas ant horizontalaus paviršiaus.

Dujų kasetės arba dujų cilindrai turi būti keičiami gerai vėdinamoje vietoje, geriausia lauke, atokiai nuo tų patalpų šaltinių kaip atvira liepsna, elektros kibirkštys, bei toliau nuo kitų žmonių.

Jei jūsų įrenginys prateka (juntamas dujų kvapas), nedelsdami jį išneškite į gerai vėdinamą vietą be ugnies šaltinio, kur pratekėjimas gali būti aptiktas ir sustabdytas. Jei norite patikrinti, ar jūsų įrenginys neprateka, darykite tai lauke. Nebandykite aptikti pratekėjimų su liepsna, naudokite muilinę vandenį.

Jei suveikia slėgiui jautrus apsauginis įtaisas, tai reiškia, kad kasetėje pasiektas kritinis slėgio lygis, todėl įrenginio negalima naudoti, kol jis visiškai neatvės. Būtinai paisykite slėgiui jautraus apsauginio įtaiso.

ĮSPĖJIMAS: pasiekiamos dalys gali smarkiai įkaisti. Laikykite vaikus atokiai nuo įrenginio.

Laikykite įrenginį vėsioje, sausoje, gerai vėdinamoje vietoje, atokiau nuo vaikų.

Jei girdite šnyppštimo garsą, kasetė buvo uždėta netinkamai.

Prieš atjungdami dujų kasetę patikrinkite, ar degikliai užgeso. Atsargiai – dujų kasetė gali būti karšta.

Prieš prijungdami prie įrenginio naują dujų kasetę, patikrinkite sandarikius.

Keiskite dujų kasetę lauke, atokiai nuo žmonių.

Įspėjimas: vizualiai patikrinkite bendrą įrenginio išvaizdą ir, jei reikia, išvalykite ir pašalinkite bet kokį užteršimą.

Įspėjimas: patikrinkite, ar gerai veikia dujų kasetės prijungimo/atjungimo sistema, jei tokia yra.

Nemodifikuokite įrenginio.

Kategorija: tiesioginis slėgis

Naudoti tik lauke.

Prieš naudodami įrenginį perskaitykite instrukcijas.

ĮSPĖJIMAS: pasiekiamos dalys gali būti labai karštos. Laikykite vaikus atokiai nuo įrenginio.

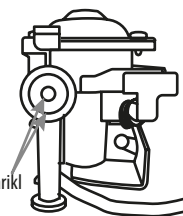

sandariki

DALYS IR SIŪLOMAS JŲ NAUDOJIMAS

Sukutinė plokštė

Surenka išsitaškusius skydus.

Virimo grotelės užfiksuotos

Verdant išlaiko puodą vietoje.

Elektrinis degiklis

Uždega viryklę.

Dujų talpyklos laikiklio svirtis

Spaudžiant svirtį žemyn dujų talpykla užfiksuojama, o aukštyn – atlaisvinama.

Regulatorius

Regulatorius naudojamas degikliui uždegti ir liepsnos dydžiui reguliuoti.

Apsauginis liepsnos skydas

Didina viryklės veiksmingumą ir neleidžia užgesti liepsnai pučiant vėjui.

Akutė

Įstatoma į lyginamąją viryklės spyruoklę; akutę rasite dujų talpyklos skyriuje. Užfiksuoja dujų talpyklą.

Dujų talpykla

Vienkartinė. Aplink išleidimo vožtuvą yra reguliuojamas nustatymo žiedas.

DUJŲ TALPYKLOS ATRAMA

Laiko dujų talpyklą vietoje ir judina ją pirmyn bei atgal.

DEGIKLIO DANGTELIS

Palaiko tolygią liepsną. Degiklio dangtelio tvirtinimo varžtas

Degiklio dangtelio tvirtinimo varžtas

Užfiksuoja degiklio dangtelį.

DANGTELIS

Dangtelio atidarymo anga

Ją naudojant atidaromas dangtelis.

1. Atidarykite dujų talpyklos skyriaus gaubtą.

2. Įdėkite dujų talpyklą.

3. Spauskite žemyn dujų talpyklos laikiklio svirtį.

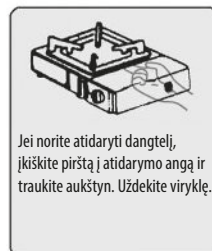

Jei norite atidaryti dangtelį, įkiškite pirštą į atidarymo angą ir traukite aukštyn. Uždekte viryklę.



Talpyklą padėkite dugnu ant dujų talpyklos atramos.

Dujų talpyklos akutė turi būti nukreipta aukštyn.



Išitikinkite, kad lyginamoji spyruoklė yra akuteje.

4. Uždarykite dujų talpyklos skyriaus gaubtą.

5. Uždekte viryklę.

6. Uždekte puodą ant grotelių ir nustatykite pageidaujimą liepsną.

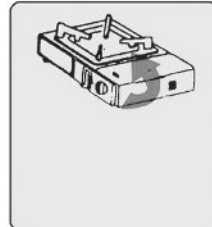

7. Baigę virti užgesinkite liepsną.



8. Atlaisvinkite dujų talpyklą.



Liepsnos dydį galite mažinti sukdami reguliatorių pagal laikrodžio rodyklę (į dešinę), o didinti – sukdami jį prieš laikrodžio rodyklę (į kairę).



Pasukite reguliatorių pagal laikrodžio rodyklę į padėtį OFF.



Pakelkite dujų talpyklos laikiklio svirtį. Jei viryklės nenaudojate, pasirūpinkite, kad svirtis būtų atleidimo padėtyje.

DE Anweisungen

SICHERHEITSHINWEISE

Gehen Sie vorsichtig mit der Gaskartusche um

Verwenden Sie keine leere Gaskartusche und stellen Sie die Gaskartusche nicht in der Nähe einer offenen Flamme auf, da sie explodieren kann. Punktieren Sie die leere Kartusche mit einem Nagel oder einem anderen scharfen Gegenstand, bevor Sie sie entsorgen.

Nur zum Kochen verwenden

Der Gaskocher ist nur zum Kochen geeignet. Andere Verwendungszwecke wie das Trocknen von Kleidung oder das Anzünden von Holzkohle können einen Brand verursachen.

Nicht überhitzen

Ein großer Topf kann zu einer Überhitzung des Gaskochers führen.

Das Überhitzen kochender Flüssigkeiten vermeiden

Sollte versehentlich Flüssigkeit überkochen und auf den Gaskocher gelangen, schalten Sie den Kocher aus und wischen Sie ihn mit einem trockenen Tuch ab. Sie können den Gaskocher vor dem Trocknen auch mit Spülmittel reinigen.

Bleiben Sie ruhig, wenn es zu einem Unfall kommt

Drehen Sie den Regler im Uhrzeigersinn auf OFF und heben Sie den Verriegelungshebel der Kartusche nach oben.

Überprüfen Sie den Kocher auf Gaslecks

Stellen Sie sicher, dass das Ventil der Gaskartusche richtig sitzt und die Position der Befestigungsfeder mit der Aussparung am Kragen der Kartusche übereinstimmt.

Wählen Sie einen Ort, an dem es nicht windig ist

Wind verringert die Leistung des Kochers und kann die Flamme erlöschen.

Wählen Sie einen feuerbeständigen Ort

Vermeiden Sie Orte in der Nähe von brennbaren Materialien/Gegenständen oder unter Regalen, da diese leicht Feuer fangen. Halten Sie einen Abstand von mindestens 15 cm zwischen Wänden und Kocher ein.

Verwendung im Freien

Wählen Sie einen schattigen Platz, der keiner direkten Sonneneinstrahlung ausgesetzt ist. Stellen Sie den Kocher auf eine stabile, feuerfeste Unterlage, die den Kocher vom Boden trennt.

Verwenden Sie Töpfe und Pfannen

mit einem Durchmesser von maximal 200 mm. Nicht überhitzen.

Hinweis Stellen Sie sicher, dass die Auffangschale korrekt eingesetzt ist und der Regler richtig eingestellt ist. Die Auffangschale und der Topfuntersetzer sollten nach oben zeigen und der Regler sollte sich in der OFF-Position befinden, bevor die Gaskartusche für den Gebrauch verriegelt werden kann. Ist eine dieser Voraussetzungen nicht erfüllt, kann der Verriegelungshebel der Kartusche nicht heruntergedrückt werden.

Der Versuch, andere Arten von Gaskartuschen oder Gasflaschen einzusetzen, kann gefährlich sein.

Überprüfen Sie vor dem Anschließen an die Gaskartusche oder Gasflasche, ob die Dichtungen zwischen dem Gerät und der Gaskartusche oder Gasflasche vorhanden und in gutem Zustand sind.

Benutzen Sie das Gerät nicht, wenn die Dichtungen beschädigt oder abgenutzt sind. Benutzen Sie kein Gerät, das leckt, beschädigt ist oder nicht ordnungsgemäß funktioniert.

Das Gerät muss auf einer horizontalen Fläche betrieben werden.

Gaskartuschen oder Gasflaschen müssen an einem gut belüfteten Ort, vorzugsweise im Freien, entfernt von Zündquellen wie offenem Feuer, elektrischem Feuer und fern von anderen Personen gewechselt werden.

Wenn an Ihrem Gerät ein Leck auftritt (Gasgeruch), bringen Sie es sofort nach draußen an einen gut belüfteten, flammenfreien Ort, wo das Leck erkannt und behoben werden kann. Wenn Sie Ihr Gerät auf Undichtigkeiten prüfen möchten, tun Sie dies im Freien. Versuchen Sie nicht, Lecks mit einer Flamme zu erkennen, sondern verwenden Sie Seifenwasser.

Falls die druckempfindliche Sicherheitsvorrichtung ausgelöst wird, bedeutet dies, dass in der Kartusche ein kritisches Druckniveau erreicht ist, sodass das Gerät nicht verwendet werden darf, bevor es vollständig abgekühlt ist. Ignorieren Sie die druckempfindliche Sicherheitsvorrichtung nicht.

ACHTUNG: Zugängliche Teile können sehr heiß werden. Halten Sie kleine Kinder vom Gerät fern.

Bewahren Sie das Gerät an einem kühlen, trockenen und gut belüfteten Ort auf, außer Reichweite von Kindern.

Wenn Sie ein „zischendes“ Geräusch hören, ist die Kartusche nicht richtig angeschlossen.

Überprüfen Sie, ob die Flamme erloschen ist, bevor Sie die Gaskartusche trennen. Seien Sie vorsichtig, die Gaskartusche kann heiß sein.

Überprüfen Sie die Dichtungen, bevor Sie eine neue Gaskartusche an das Gerät anschließen.

Wechseln Sie die Gaskartusche im Freien und fern von Personen.

Warnhinweis! Überprüfen Sie das allgemeine Erscheinungsbild des Geräts visuell und reinigen Sie es gegebenenfalls, um eventuelle Verunreinigungen zu entfernen.

Warnhinweis! Überprüfen Sie die ordnungsgemäße Funktion des Verbindungs-/Trennsystems der Gaskartusche (falls vorhanden).

Verändern Sie das Gerät nicht.

Kategorie: direkter Druck Nur für den Gebrauch im Freien.

Lesen Sie die Anweisungen, bevor Sie das Gerät verwenden.

ACHTUNG: Zugängliche Teile können sehr heiß sein. Halten Sie kleine Kinder vom Gerät fern.

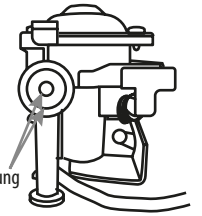

TEILENAMEN UND FUNKTIONEN

Auffangschale

Fängt verschüttete Flüssigkeit auf.

Flammenschutz

Verbessert die Leistung des Kochers und verhindert, dass die Flamme durch Wind gelöscht wird.

Fester Topfuntersetzer

Hält die Pfanne während des Kochens an Ort und Stelle.

Aussparung am Kragen der Kartusche

Installiert in der Befestigungsfeder des Kochers im Gehäuse der Gaskartusche. Verriegelt die Gaskartusche.

Gaskartusche

Einwegkartusche. Um das Entlüftungsventil herum befindet sich ein Befestigungskragen.

Elektrischer Zünder

Zündet den Kocher.

Kartuschenhalterung

Hält die Gaskartusche fest und bewegt sie vor und zurück.

Brennerdeckel

Sorgt für eine gleichmäßige Flamme. Befestigungsschraube des Brennerdeckels.

Befestigungsschraube des Brennerdeckels

Hält den Brennerdeckel an Ort und Stelle.

Abdeckung

Öffnung der Abdeckung Hilft Ihnen, die Abdeckung zu öffnen.

Regler

Wird zum Zünden des Kochers und zum Einstellen der Flamme verwendet.

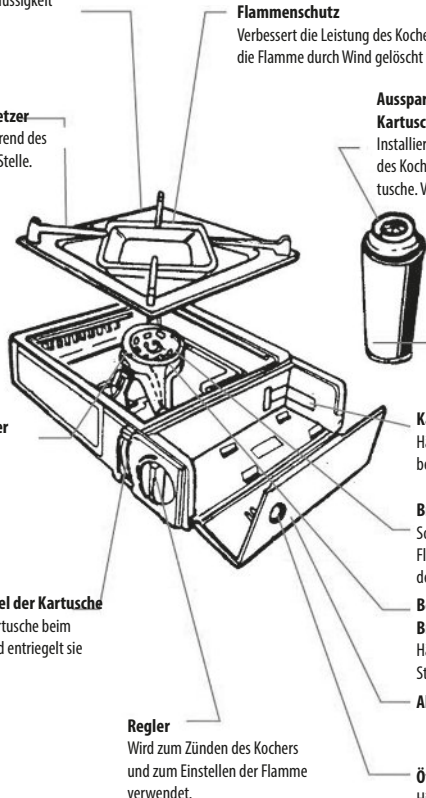

1. Öffnen Sie den Deckel des Gaskartuschengehäuses.



Öffnen Sie die Gehäuseabdeckung, indem Sie Ihren Finger durch die Öffnung der Abdeckung stecken und den Finger nach oben heben. Zünden Sie den Kocher an.

2. Setzen Sie die Gaskartusche in das Gehäuse ein.



Setzen Sie das Unterteil der Kartusche gegen die Gaskartuschenhalterung. Zu diesem Zeitpunkt sollte die Aussparung am Kragen der Kartusche nach oben zeigen.

3. Drücken Sie den Kartuschenverriegelungshebel nach unten.



Stellen Sie sicher, dass die Befestigungsfeder in der Aussparung am Kragen der Kartusche befestigt ist.

4. Schließen Sie den Deckel des Gaskartuschengehäuses.

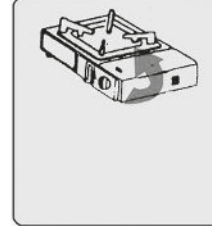

5. Zünden Sie den Kocher an.



Drehen Sie den Flammenregler gegen den Uhrzeigersinn auf OFF, bis Sie ein Klicken hören.

6. Stellen Sie eine Pfanne auf den Topfuntersetzer und stellen Sie die Flamme ein.



Sie können die Hitze reduzieren, indem Sie den Regler im Uhrzeigersinn (nach rechts) drehen, und die Hitze erhöhen, indem Sie ihn gegen den Uhrzeigersinn (nach links) drehen.

7. Schalten Sie den Gaskocher nach dem Kochen aus.



Drehen Sie den Regler im Uhrzeigersinn auf OFF.

8. Lösen Sie die Kartusche.



Heben Sie den Verriegelungshebel an. Stellen Sie sicher, dass der Hebel entriegelt ist, wenn der Kocher nicht verwendet wird.

PL Zalecenia

WSKAZÓWKI BEZPIECZEŃSTWA

Zachować ostrożność podczas obchodzenia się z tym kartuszem gazowym

Nie spalać pustych kartuszy gazowych ani nie wrzucać ich do otwartego płomienia, ponieważ grozi to wybuchem. Przed usunięciem kartusza przebić go gwoździem lub innym ostrym przedmiotem.

Używać wyłącznie do gotowania

Kuchenka jest przeznaczona wyłącznie do gotowania. Inne sposoby użycia, np. suszenie ubrań lub rozpalanie węgla drzewnego, grożą pożarem.

Nie przegrzewać kuchenki

Wskutek użycia dużej patelni kuchenka może się przegrzać.

Nie pozwolić, aby gotujące się ciecze przegrzały się

Jeżeli gotowany płyn przypadkowo przeleje się na palnik, wyłączyć kuchenkę i przetrzeć ją suchą szmatką. Przed wysuszeniem kuchenki można też przemyć ją środkiem czyszczącym.

Zachować spokój w przypadku niepożądanych zdarzeń

Obrócić regulator w lewo do pozycji OFF i podnieść dźwignię blokującą kartusz.

Sprawdzić, czy z kuchenki nie ulatnia się gaz

Upewnić się, że zawór kartusza gazowego jest na swoim miejscu, a sprężyna mocująca jest wyrównana z wypustką w kołnierzu kartusza.

Wybrać bezwietrzne miejsce

Wiatr zmniejsza wydajność kuchenki i może zgasić płomień.

Wybrać miejsce bez palnych materiałów

Nie ustawiać kuchenki blisko palnych materiałów / przedmiotów ani pod półkami, ponieważ mogą one się łatwo zapalić. Zachować odstęp co najmniej 15 cm między kuchenką a ścianami.

Nie używać w pomieszczeniach

Wybrać zacienione miejsce bez bezpośredniego nasłonecznienia. Ustawić kuchenkę na solidnej, niepalnej podstawie, która odizoluje kuchenkę od podłoża.

Nie używać zbyt dużych garnków i patelni

o średnicy większej niż 200 mm. Nie przegrzewać kuchenki.

Wskazówka: Upewnić się, że tacka ociekowa i regulator są prawidłowo ustawione. Tacka ociekowa oraz kratka kuchenki muszą być skierowane do góry, a regulator musi być w pozycji OFF, zanim będzie można zapalić kartusz gazowy. Jeżeli któryś z tych warunków nie jest spełniony, nie będzie można popchnąć w dół dźwigni blokującej kartusz.

Próby zamontowania kartuszy lub butli gazowych innego typu grożą niebezpieczeństwem.

Przed podłączeniem kartusza lub butli gazowej sprawdzić, czy uszczelki między urządzeniem a kartuszem lub butlą gazową są na miejscu i w nie-nagannym stanie.

Nie używać urządzenia, gdy ma uszkodzone lub zużyte uszczelki. Nie używać urządzenia, jeżeli jest nieszczelne, uszkodzone lub działa nieprawidłowo.

Z urządzenia należy korzystać na poziomej powierzchni.

Kartusz lub butlę z gazem należy wymieniać w miejscu o dobrej wentylacji, najlepiej na zewnątrz, z dala od wszelkich źródeł zapłonu, takich jak otwarty płomień, palniki zapłonowe, zapalniczki, oraz z dala od innych osób.

Jeżeli z urządzenia ulatnia się gaz (charakterystyczny zapach), należy natychmiast wynieść je na zewnątrz w przewiewne miejsce z dala od ognia, gdzie będzie można wykryć i zatamować wyciek. Szczelność urządzenia należy sprawdzać na zewnątrz. Nie próbować wykrywać nieszczelności za pomocą płomienia, użyć zamiast tego wody z detergentem.

Zadziałanie zaworu ciśnieniowego bezpieczeństwa oznacza, że w kartuszu osiągnięty został krytyczny poziom ciśnienia. Należy przerwać korzystanie z urządzenia do momentu, gdy całkowicie ostygnie. Nie omijać zaworu ciśnieniowego bezpieczeństwa.

OSTROŻNIE: Odsłonięte części mogą się silnie rozgrzewać. Nie pozwolić, aby małe dzieci zbliżyły się do urządzenia.

Przechowywać urządzenie w chłodnym i suchym miejscu o dobrej wentylacji, z dala od dzieci.

Jeżeli słychać „syczenie”, to oznacza to, że kartusz nie został prawidłowo zamontowany.

Przed odłączeniem kartusza gazowego sprawdzić, czy palniki są wyłączone. Zachować ostrożność, ponieważ kartusz gazowy może się rozgrzewać.

Przed podłączeniem nowego kartusza gazowego do urządzenia sprawdzić uszczelki.

Wymieniać kartusz gazowy na zewnątrz, z dala od innych osób.

Ostrzeżenie! Sprawdzać wzrokowo ogólny wygląd urządzenia, w razie potrzeby oczyścić je i usunąć zabrudzenia.

Ostrzeżenie! Sprawdzać prawidłowe działanie systemu podłączenia / odłączenia kartusza gazowego.

Nie modyfikować urządzenia.

Kategoria: ciśnienie bezpośrednie

Używać tylko na zewnątrz.

Przeczytać instrukcję przed użyciem urządzenia.

OSTROŻNIE: Odsłonięte części mogą się silnie rozgrzewać. Nie pozwolić, aby małe dzieci zbliżyły się do urządzenia.

1. Otworzyć pokrywę obudowy kartusza gazowego.

2. Włożyć kartusz gazowy do obudowy.

3. Popchnąć w dół dźwignię blokującą kartusza.

Otworzyć pokrywę, wkładając palec przez otwór i pociągając do góry. Zapalić kuchenkę.

Dosunąć podstawę kartusza do jego uchwytu. Wypustka kołnierza kartusza powinna być skierowana w górę.

Upewnić się, że sprężyna mocująca jest zatrzaśnięta na wypustce w kołnierzu kartusza.

4. Zamknąć pokrywę uchwytu kartusza gazowego.

5. Zapalić kuchenkę.

6. Umieścić patelnię na kratce kuchenki i wyregulować płomień.

7. Po gotowaniu wyłączyć kuchenkę.

Obrócić regulator płomienia w lewo, aż rozlegnie się kliknięcie.

Można zmniejszyć płomień obracając regulator zgodnie z ruchem wskazówek zegara (w prawo) lub zmniejszyć go obracając regulator przeciwnie do ruchu wskazówek zegara (w lewo).

8. Odblokować kartusz.

Obrócić regulator zgodnie z ruchem wskazówek zegara w pozycję OFF.

Podnieść dźwignię blokującą. Upewnić się, że dźwignia jest odblokowana, gdy kuchenka nie jest używana.

NAZWY CZĘŚCI I ICH FUNKCJE

Tacka ociekowa

Przechwytuje i utrzymuje wyciekającą ciecz.

Stała kratka kuchenki

Podpiera patelnię podczas gotowania.

Zapłon elektryczny

Zapala kuchenkę.

Dźwignia blokująca kartusza

Mocuje kartusz gazowy na miejscu po popchnięciu w dół i odblokowuje go po podniesieniu.

Ośłona płomienia

Zwiększa wydajność kuchenki i zapobiega zgaszeniu płomienia przez wiatr.

Zatrask kołnierza kartusza

Zamontowany w sprężynie mocującej kuchenki wewnątrz obudowy kartusza gazowego. Mocuje na miejscu kartusz gazowy.

Kartusz gazowy

Jednorazowy wkład. Wokół zaworu wylotowego znajduje się kołnierz mocujący.

Uchwyt kartusza

Przytrzymuje kartusz gazowy w miejscu i pozwala przesunąć go do przodu i do tyłu.

Główka palnika

Zapewnia równomierny płomień. Śruba mocująca główki palnika.

Śruba mocująca główki palnika.

Utrzymuje na miejscu główkę palnika.

Pokrywa

Otwór w pokrywie

Ułatwia otwieranie pokrywy.

Regulator

Służy do zapalania palnika i regulacji płomienia.

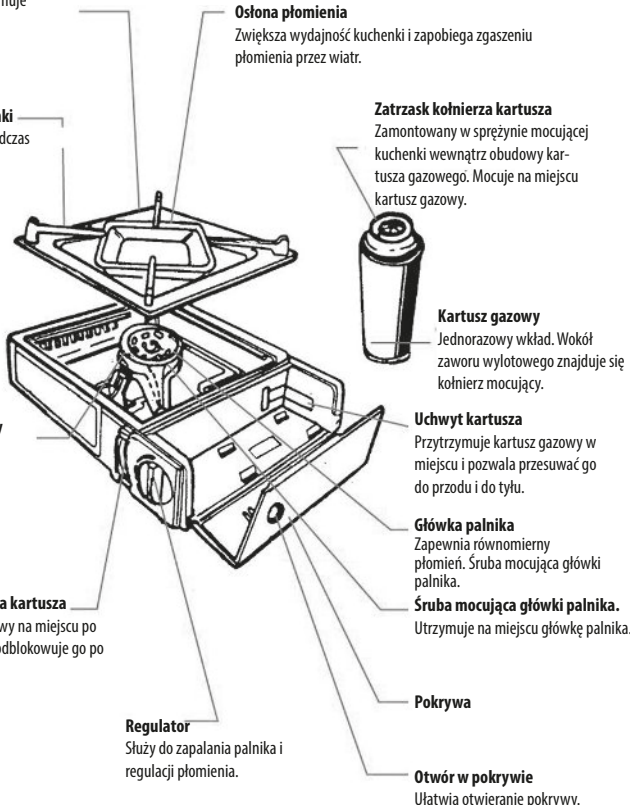
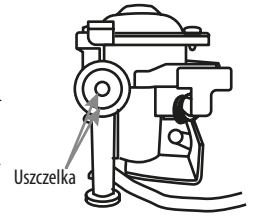

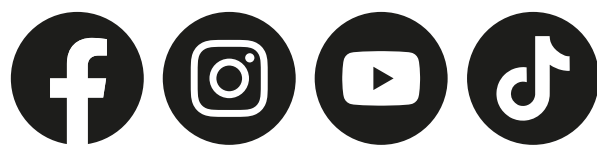

mustanggrill